



Wolfgang Warmbier[®]

ESD-produkter og systemer



Version
2010/2011

| | |
|--|-------|
| Generel information | 4 |
| Kalibrering | 5 |
| Kundeservice, undervisning | 6 |
| Industri-gulvbelægningssystemer | 7 |
| Gulvbelægningsprodukter | 8-9 |
|  | |
| Gulvbelægningsprodukter | 10 |
|  | |
| Gulvforseglingssystemer | 11 |
|  | |
| Løse gulvbelægningsprodukter | 12 |
|  | |
| Ergonomiske gulvmåtter | 13 |
|  | |
| Arbejdsplads-sæt | 14 |
|  | |
| Bordmåtter, hyldemåtter | 15 |
|  | |
| Border, skuffemoduler, belysning | 16-20 |
|  | |
| Arbejdsdrejestole stof/vinyl, køretaburet | 21-25 |
|  | |
| Elefantfod, fodstøtte, ståstol | 26 |
|  | |
| Beklædning | 27-36 |
|  | |
| Personjording, klæbemåtter | 37-59 |
|  | |
| Jordingsudstyr | 60-61 |
|  | |
| Test- og måleapparater | 62-70 |
|  | |
| Ioniseringsudstyr, Charged Plate Monitor | 71-77 |
|  | |

| | |
|--|---------|
| Pensler og børster | 78-79 |
|  | |
| Emballagemateriale | 80-88 |
|  | |
| Strækfilm | 89 |
|  | |
| Forsendelsesæsker – skærmende | 90-92 |
|  | |
| Dissipativ skum | 93 |
|  | |
| Ledende og dissipativ skum | 94 |
|  | |
| Klæbebånd, dispenser | 95 |
|  | |
| Advarselsskilte og gulvmarkeringstape | 96 |
|  | |
| EPA-afspærringssystem | 97 |
|  | |
| Kontorartikler | 98-101 |
|  | |
| Transparente kunststofmaterialer | 102-103 |
|  | |
| Småtingsbeholdere | 104-106 |
|  | |
| Lager- og transportsystemer | 107-116 |
|  | |
| Transportsystemer, antiskridbelægning | 117-119 |
|  | |
| Serviceudstyr | 120 |
|  | |
| Rengøring og pleje | 121-123 |
|  | |

Afbildninger, tekniske data, mål og vægte m.m. er uden ansvar. Der henvises til gældende forretningsbetingelser.

Ved udarbejdelse af et ESD-kontrolprogram og indretning af ESD-sikkerhedszoner (EPA – Electrostatic Discharge Protected Area) anbefales det at orientere sig om følgende internationale standarder:

- | | | |
|-----------------------------|--|-----------|
| EN 61340-5-1 | Elektrostatik - del 5-1: Beskyttelse af elektroniske indretninger mod elektrostatiske fænomener. Generelle krav - | (2008-07) |
| EN 61340-5-1 Bilag 1 | Elektrostatik - del 5-2: Beskyttelse af elektroniske indretninger mod elektrostatiske fænomener. Brugervejledning - | (2009-09) |



Produkter, som er mærket med symbolet IEC EN opfylder de tekniske specifikationer jf. normerne EN 61340-5-1 (2008-07) hhv. IEC 61340-5-1 Ed. 1.0 (2007-08).

Samtlige PERMASTAT® produkter mærket med ⚡ har kun til formål at beskytte mod statisk elektricitet i industrielle produktionsområder.

Aktuel information om ESD-normer findes på www.warmbier.com

ESD-SIKKERHEDSZONE (EPA)



Eksempel på en ESD-sikkerhedszone (EPA)

- | | |
|--|---|
| <ul style="list-style-type: none"> ① Markering af en ESD-sikkerhedszone (EPA) ② ESD-teststation til afprøvning af personers håndledsbånd og fodtøj ③ Gulv med ledende eller dissipative egenskaber sikrer jording af personer gennem fodtøj samt jording af ESD-stole, ESD-transportvogne m.m. ④ ESD-fodtøj eller ESD-fodstroppe ⑤ Jordingspunkt for tilslutning af håndledsbånd på en person under siddende arbejde ⑥ ESD-beklædning afskærmer eventuel statisk elektricitet fra undertøj ⑦ ESD-stole minimerer risikoen for personopladning når man rejser sig og jorder tillige personen ved siddende arbejde. ⑧ ESD-arbejdsstation med dissipativ bordoverflade og dissipative opbevaringssteder | <ul style="list-style-type: none"> ⑨ Galvaniseret stålreol sikrer ved korrekt jording afledningen fra ledende og dissipative emballager og genstande ⑩ Transportvogn med 4 ledende hjul ⑪ ESD-embalagemateriale (ledende, dissipative eller ESD-skærmende) anvendes til korrekt og sikker transport af elektronik inden- og udenfor en ESD-sikkerhedszone. ⑫ Opbevaringsboks tjener til korrekt og sikker opbevaring af ESD-følsomme produkter (ESDS – Electrostatic Sensitive Devices) ⑬ Ioniseringsapparater kan neutralisere statisk elektricitet på procesrelevante isolatorer ⑭ Med ESD-sikkert kontorudstyr, som f.eks. ringbind og lamper minimeres faren for områder med statisk elektricitet ved arbejdspladsen ⑮ Måle- og testudstyr tjener til periodisk funktionskontrol af de enkelte ESD-sikkerhedsanordninger og udstyr |
|--|---|

Wolfgang Warmbier har siden 1988 været ISO 9001:2008 certificeret gennem DQS GmbH



ISO 9001:2008
Reg. Nr. 059832 QM08

Certificeringen dækker (Scope):
Handel, produktion og service indefor arbejdsområdet „Systemer mod statisk elektricitet“
samt kalibrering af ESD-måleapparater

KALIBRERING



KALIBRERING

ESD måle- og testapparater kalibreres internt i vores laboratorium i overensstemmelse med normen:
EN/ISO/IEC 17025:2005
Kalibreringsresultaterne bekræftes ved udstedelse af et tysk og engelsk-sproget kalibreringscertifikat.

Ved bestilling af instrumentkalibrering oplys venligst følgende numre:



Vare nr. 7100.PGT120.KA

Kalibrering af PGT[®]120 inkl. certifikat



Vare nr. 7220.880.KA

Kalibrering af Ringelektrode inkl. certifikat



Vare nr. 7100.2000.KA

Kalibrering af Metriso 2000 inkl. certifikat



Vare nr. 7100.EFM51.KA

Kalibrering af EFM[®]51 inkl. certifikat

Vare nr. 7100.2000.TF.KA

Kalibrering af Temp./Luftfugtighedsføler inkl. certifikat



Vare nr. 7100.SRM110.KA

Kalibrering af SRM[®]110 inkl. certifikat



Vare nr. 7100.WT5000.KA

Kalibrering af WT5000 inkl. certifikat



Vare nr. 7100.SRM200.KA

Kalibrering af SRM[®]200 inkl. certifikat



Vare nr. 7100.CPM74.KA

Kalibrering af CPM74 inkl. certifikat



Vare nr. 7100.181.KA

Kalibrering af Safety Pips konstantovervågning
inkl. certifikat



Undervisningsfaciliteter

- Rådgivning og planlægning af ESD-sikkerheds-zoner
- Undersøgelse af materialer i internt afprøvningslaboratorie
- Certificering af materialer efter gældende ESD-standarder
- Målinger i EPA'er og produktionsanlæg
- ESD-audits
- Udarbejdelse af testrapporter
- ESD-kurser
- ESD-Workshops



Afprøvningslaboratorie

UNDERVISNINGSMATERIALE

Infineon Video-Clip „ESD - The Invisible Lightning“ (Det usynlige lyn)
Om skader forårsaget af Elektrostatisk udladninger og hvordan disse kan undgås. Eksempler fra halvleder industrien.

CD-ROM (MPEG), 13 min. varighed

| | | |
|--------------------|---|------------------------|
| Vare nr. 7901.CD.D | D | Tysksproget version |
| Vare nr. 7901.CD.E | E | Engelsksproget version |



Ledende og dissipative gulvsystemer er de vigtigste basiselementer for opbygning af en funktionsdygtig ESD-sikkerhedszone (EPA – Electrostatic Discharge Protected Area).

Wolfgang Warmbier tilbyder:

- Kompetence og Know-How
- Kundespecifikke løsninger
- Diverse materiale- og designvarianter efter kundens behov
- Ledende og dissipative gulvsystemer
- Test og afprøvning efter gældende standarder



- Gummi gulvbelægning
- PVC gulvbelægning
- Tæppebelægnings
- Forseglinger
- Ergonomiske måtter



Ergonomiske måtter fås også med gule skråkanter eller med "interlocking" system



ESD-Gulv-rengøring
Se side 123

PVC banevare, specielt udviklet til elektronikindustrien. Tåler høj belastning. De elektriske egenskaber er konstante og uafhængige af den anvendte klæber. Ved let industriel anvendelse er det muligt at anvende "quick lift" metoden.

Rekvirer venligst datablad for yderligere information.

- Materiale: 2-lags PVC
- Elektrostatisk dissipativ gulvbelægning
- Isolationsmodstand efter DIN VDE 0100-410 for personsikkerhed
- Silkemat overflade
- Rengøringsvenlig
- Materialetykkelse: 2mm
- Fremragende svejseegenskaber
- Ledende bagside
- Større vedhæfningskraft da det ikke er nødvendigt at anvende ledende klæber
- Kan anvendes i truck-områder ved korrekt montage
- Leveres på ruller

Typisk modstand til jordingspunkt:
 $R_g = 10^6 - 10^8 \text{ Ohm}$



| Vare nr. | Standardmål | Farve |
|------------|-------------------|-------|
| 1308.47002 | 1,5 m x 16 - 25 m | Grå |



1308.47001
Lys grå



1308.47055
Blå



1308.47002
Grå

Andre farver på forespørgsel!

Svejsesor



Klæber se side 10



| Vare nr. | Mål |
|---------------|----------------------|
| 1300.1179.232 | 4 mm x 120 m / rulle |

Farve nr. RAL 7040

ECOSTAT®- DF CENTRA-NV - OBJEKTWARE

Slidstærk polyamid-banevare, specielt til anvendelse i kontorer, laboratorier m.m. med krav om ESD-sikring. Konstante elektriske egenskaber opnås ved fuldklæbning med speciel ledende nålefiltsklæber Thomsit T412 og tilhørende afledende specialprimer Thomsit R762.

Rekvirer venligst datablad for yderligere information.

- Basismateriale: Nålefilt af Polyamid
- Rengøringsvenlig
- 100 % Polyamid med dorix®-fibre
- Velegnet til kontorstole med hjul – afhængigt af underlaget
- Leveres på ruller

Typisk modstand til jordingspunkt:
 $R_G = 10^6 - 10^8 \text{ Ohm}$



1806.8404
Lys grå



1806.7204
Kongeblå

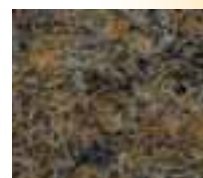

1806.1204
Beige

| Vare nr. | Mål | Farve |
|-----------|-------------------|---------|
| 1806.8404 | 2,0 m x 25 - 35 m | Lys grå |

Rekvirer venligst vores nålefilts-prøvemappe med yderligere farveprøver!



Klæber og primer se side 10

ISOLERINGSARK

Robust fugtighedsisolerende ark, for løs lægning på problematiske undergulve.

- Til løs lægning
- kan straks belægges
- Fugtighedsregulerende egenskaber
- Kan anvendes på problematiske undergulve
- Til medium belastning
- Materialetykkelse: 1,3 mm



| Vare nr. | Standardmål |
|------------|--------------|
| 1280.TF201 | 2,0 m x 35 m |

QUICK-LIFT-TAPE

Dobbeltklæbende specialtape til montering af gulvbelægninger efter Quick-Lift metoden.

- Til løs udlægning efter Quick-Lift metoden (for senere de-montering)
- For anvendelse i let industri
- Stærkt klæbende overside for god fixering
- Underside svagt klæbende for enkel demontering
- Forhindrer bølger og buler



| Vare nr. | Standardmål |
|------------|--------------|
| 1280.DT200 | 0,8 m x 25 m |

TILBEHØR TIL GULVBELÆGNING

SPECIALKLÆBERE



| Vare nr. | Spand |
|-----------|-------|
| 1280.K188 | 20 kg |

Til ECOSTAT®-DF DUO-2.0 PVC



| Vare nr. | Spand |
|-----------|-------|
| 1280.K112 | 12 kg |

Til ECOSTAT®-DF MEGA-4.0 Gummi



| Vare nr. | Spand |
|-----------|-------|
| 1280.T412 | 14 kg |

Til ECOSTAT®-DF CENTRA-NV Nålefilt

SPECIALPRODUKTER TIL FORBEHANDLING AF UNDERLAG



Fås på forespørgsel!



| Vare nr. | Dunk |
|-----------|-------|
| 1280.R762 | 10 kg |

Alternativ til jording med kobberbånd

2-komponent Gør-det-selv gulvforseglingssystem

ECOSTAT®-DF POLYCAN

- Direkte påføring uden ledende lag
- Opløsningsmiddelholdig pigmenteret forsegling på Polyurethan-basis
- Silkemat overflade
- Lys grå farve (lign. RAL 7035), specialfarver på forespørgsel
- Velegnet til områder med let mekanisk belastning
- Egnede til både horisontale og vertikale flader
- Til reovering, indretning af EPA og nybyg
- Kan anvendes på både gamle og nye gulve
- Enkel at reparere og vedligeholde
- Enkel påføring med malerrulle

IEC
EN

Typisk modstand til jordingspunkt $R_G = 10^6 - 10^8$ Ohm



| Vare nr. | Spand |
|-------------|-------|
| 1130.7035.5 | 5 kg |

ECOSTAT®-DF POLYCAN WL 2

- Direkte påføring uden ledende lag
- Opløsningsmiddefri pigmenteret forsegling på Epoxy-basis
- Silkemat let struktureret overflade
- Lys grå farve (lign. RAL 7035), specialfarver på forespørgsel
- Velegnet til områder med let mekanisk belastning
- Til reovering, indretning af EPA og nybyg
- Kan anvendes på både gamle og nye overflader og på mineralske og cementbaserede gulve
- Enkel at reparere og vedligeholde
- Enkel påføring med malerrulle

IEC
EN

Typisk modstand til jordingspunkt $R_G = 10^5 - 10^7$ Ohm



| Vare nr. | Spand |
|------------------|-------|
| 1131.7035.WL2.10 | 10 kg |

Aluminiumsvinkel for tilslutning af jordforbindelse medfølger.



Enkel påføring med malerrulle!

ECOSTAT®-GULVBELÆGNINGER

Gør-det-selv gulvbelægningssystem til løs udlægning



- To-lags materiale
- Volumenledende
- Slidstærk
- Vedvarende elastisk
- Velegnet til kontorstole med hjul – afhængig af underlag
- Kan genanvendes
- Ledende bagside
- Løst liggende (skal ikke fastklæbes)



ECOSTAT® Mega - 4.0 Gummibelægning

Farve: Orion

Materialetykkelse: 4 mm

Typisk modstand til jordingspunkt

$R_{gp} = 10^6 - 10^8$ ohm



ECOSTAT® Duo - 2.0 PVC

Farve: Grå

Materialetykkelse: 2 mm

Typisk modstand til jordingspunkt

$R_{gp} = 10^6 - 10^8$ ohm



| Vare nr. | Standardmål |
|------------|----------------------------|
| 1250.640.R | 1,22 m x 7,5 m |
| 1250.640.Z | Specialmål på forespørgsel |

| Vare nr. | Standardmål |
|--------------|----------------------------|
| 1250.47002.R | 1,5 m x 10 m |
| 1250.47002.Z | Specialmål på forespørgsel |

ECOSTAT®-STANDARDGULVMÅTTER



- Afrundede hjørner
- 2 x 10 mm trykknaptilslutninger
- 3 m Jordingsledning vare nr. 2250.758.2 med 10 mm trykknop, 4 mm øje, 1 MOhm sikkerhedsmodstand

„Quick-Lift“ dobbeltklæbende tape se side 10

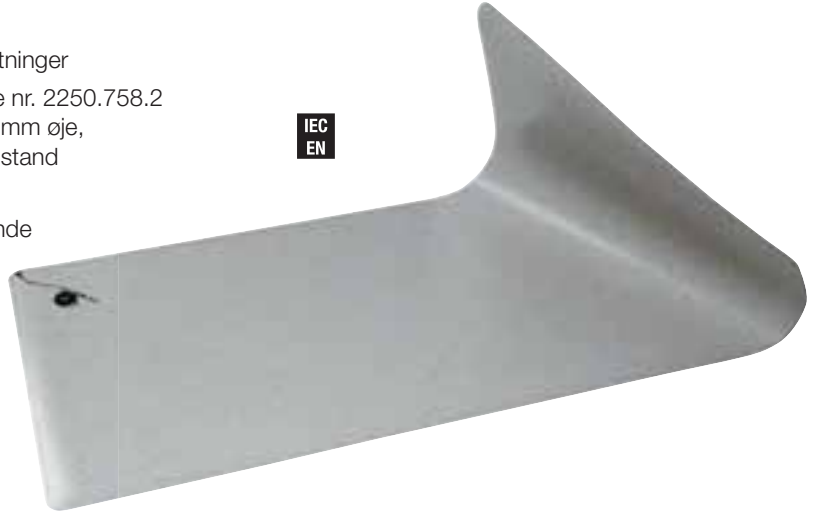

ECOSTAT® Mega - 4.0

| Vare nr. | Standardmål |
|----------|--------------------|
| 1250.641 | 1220 x 1500 x 4 mm |
| 1250.642 | 1220 x 2500 x 4 mm |

ECOSTAT® Duo - 2.0

| Vare nr. | Standardmål |
|--------------|--------------------|
| 1250.47002.S | 1500 x 1200 x 2 mm |
| 1250.47002.L | 1500 x 2000 x 2 mm |



ESD-Gulv-rengøring
se side 123

- Materiale: Afledende blød PUR Integralskum
- Ergonomisk
- Elastisk dæmpning
- Nopret overflade
- Behagelig stå-komfort
- Varme og lydabsorberende

Typisk modstand til jordingspunkt:
 $R_{gp} = 10^6 - 10^8 \text{ Ohm}$



- BRANDKLASSE B1
- Stød- og skridhæmmende
- Affasede kanter
- Tilslutning: 10 mm trykknop
- Farve: sort
- Leveres som måtter

Kan også leveres på ønskede mål!

ECOSTAT® ERGONOMISKE „EASY STANDING“ MÅTTER

- Forbedrede ståegenskaber
- Kan udvides i alle retninger ved fastklæbning
- Nopper diameter: 14 mm

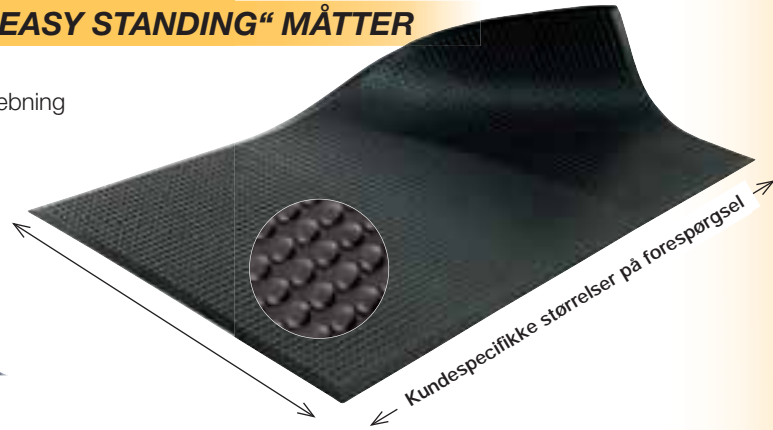
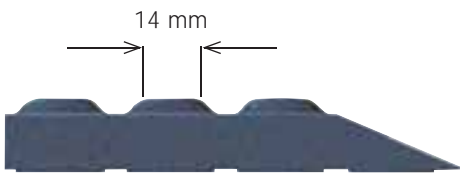

| Vare nr. | Standardmål |
|-------------------|---|
| 1306.B1.0650.0950 | 650 x 950 x 13 mm inkl. 2 x 10 mm trykknapper |
| 1306.B1.Z | Kundespecifik størrelse / rulle |

ECOSTAT® ERGONOMISKE "EASY WALKING" MÅTTER

- Forbedrede gå-, dreje- og stå-egenskaber
- Kan let og hurtigt udbygges med "Interlock" samlesystem
- Mindste mål: 2 endestykker
- Nopper diameter: 8 mm
- Kundespecifik størrelse på forespørgsel



| Vare nr. | Standardmål |
|----------------------|---|
| 1307.B1.0650.0940.VE | Endestykke: 650 x 940 x 13 mm incl. 10 mm trykknop |
| 1307.B1.0650.0910.VM | Midterstykke: 650 x 910 x 13 mm |
| 1307.B1.Z | Kundespecifik størrelse / rulle |

Alternativt er det muligt at skabe jordforbindelse via aluminiumstape:

| | |
|------------|--|
| 2821.AL.50 | 50 mm, selvklæbende aluminiumstape, 50 m/rulle |
|------------|--|



Vare nr.

1400.686 Arbejdsplads-sæt, bestående af:

**IEC
EN**

| | |
|---------------|--|
| 1402.663.L | 1 bordmåtte 610 x 1220 x 2 mm |
| 1250.642 | 1 gulvmåtte 1220 x 2500 x 4 mm |
| 2200.B | 1 central jordingsklemme med 7 skrueforbindelser |
| 2200.113 | 1 jordingspunkt for Schuko-stikdåse, 4 mm ringkabelsko |
| 2200.121.10 | 1 jordingsbox for 2 x 10 mm trykknaptilslutninger, 1 x 4 mm bananstik |
| 2250.758 | 2 jordingsledninger til 10 mm trykknop, 4 mm ringkabelsko |
| 2050.750.3 | 1 indstilleligt håndledsbånd |
| 2100.752.3.10 | 1 spiralledning 2,4 m |

ARBEJDSPLADS-SÆT



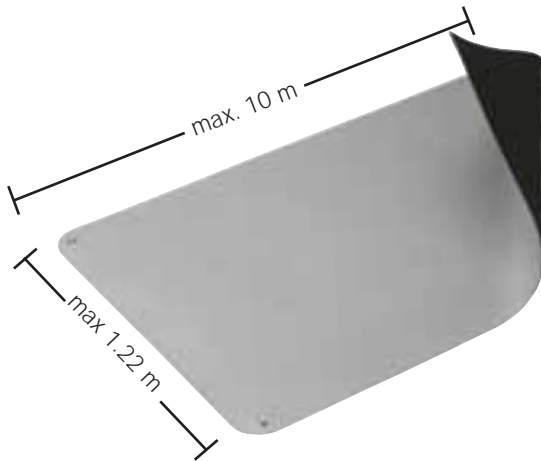

- 2-lags materiale
- Robust syntetisk gummi
- Loddetins og varmebestandig
- Slidstærk
- Halogenfri
- Vedvarende elastisk
- Volumenafledende
- Materialetykkelse: 2 mm
- 2 x 10 mm trykknapper, afrundede hjørner*

Typisk modstand til jordingspunkt:
 $R_{gp} = 10^6 - 10^7 \text{ Ohm}$

IEC
EN

| Vare nr. | Farve | Standardmål |
|--------------|-------|---------------------------|
| 1402.662.L* | beige | 610 x 1220 mm |
| 1402.662.S* | beige | 610 x 900 mm |
| 1402.662.R | | Rulle: 1220 mm x 10 m |
| 1402.662.R10 | | Rulle: 1000 mm x 10 m |
| 1402.662.R61 | | rolls: 610 mm x 10 m |
| 1402.662.Z | | Efter mål på forespørgsel |

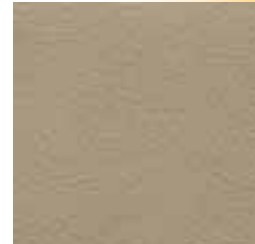

| Vare nr. | Farve | Standardmål |
|--------------|-----------|---------------------------|
| 1402.663.L* | platingrå | 610 x 1220 mm |
| 1402.663.S* | platingrå | 610 x 900 mm |
| 1402.663.R | | Rulle: 1220 mm x 10 m |
| 1402.663.R10 | | rolls: 1000 mm x 10 m |
| 1402.663.R61 | | Rulle: 610 mm x 10 m |
| 1402.663.Z | | Efter mål på forespørgsel |

| Vare nr. | Farve | Standardmål |
|--------------|-------|---------------------------|
| 1402.664.L* | grøn | 610 x 1220 mm |
| 1402.664.S* | grøn | 610 x 900 mm |
| 1402.664.R | | Rulle: 1220 mm x 10 m |
| 1402.664.R61 | | Rulle: 610 mm x 10 m |
| 1402.664.Z | | Efter mål på forespørgsel |



| Vare nr. | Farve | Standardmål |
|--------------|---------|---------------------------|
| 1402.665.L* | lys blå | 610 x 1220 mm |
| 1402.665.S* | lys blå | 610 x 900 mm |
| 1402.665.R | | Rulle: 1220 mm x 10 m |
| 1402.665.R61 | | Rulle: 610 mm x 10 m |
| 1402.665.Z | | Efter mål på forespørgsel |

ECOSTAT®-REOLBELÆGNING

ESD-Gulv-rengøring til ledende og afledende overflader se side 123

- Materialetykkelse: 1,5 mm

Typisk afledningsmodstand: $R_{gp} = 10^6 - 10^7 \text{ Ohm}$

IEC
EN

| Vare nr. | Farve | Standardmål |
|--------------|-------|---------------------------|
| 1452.659.R | sort | Rulle: 1220 mm x 10 m |
| 1452.659.R61 | sort | Rulle: 610 mm x 10 m |
| 1452.659.R40 | sort | Rulle: 400 mm x 10 m |
| 1452.659.Z | | Efter mål på forespørgsel |

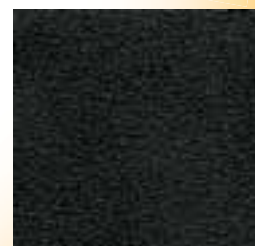

Skridhæmmende gummimåtter se side 119

BORDPLADER

- Til eftermontering på eksisterende borde
- Overside af dissipativ hårdlaminat påklæbet ledende spånplade
- Laminatunderside
- Kanter i grå kunststof
- Standardtykkelse: 27 mm
- Farve: lys grå



Typisk modstand til jordingspunkt $R_{gp} = 10^5 - 10^8$ Ohm

IEC
EN



Volumenledende spånplade

| Vare nr. | Mål |
|----------|--|
| 1920.Z | Kundespecifikke mål og andre overfladematerialer på forespørgsel |

ARBEJDSBORDE



- Understel af firkantet stålør 40 x 40 x 2 mm
- Understel – forstærket udgave - med forstærkningsstivere
- Nivelleringsindstilling op til 10 mm
- Ledende pulverlakering i lys grå farve
- Bordplade – volumenledende med kunststofkant
- Overflade – hårdlaminat i lys farve
- Jordingsbox med 2 x 10 mm trykknaptilslutninger og 1 banastik-tilslutning til personjording

Typisk modstand til jordingspunkt $R_{gp} = 10^5 - 10^7$ Ohm

IEC
EN

| Vare nr. | Standardmål |
|--------------|---------------------------------|
| 1950.LC.1906 | 1200 x 800 x 780 mm (B x D x H) |
| 1950.LC.1056 | 1500 x 800 x 780 mm (B x D x H) |
| 1950.LC.1916 | 1600 x 800 x 780 mm (B x D x H) |
| 1950.LC.1086 | 1750 x 800 x 780 mm (B x D x H) |
| 1950.LC.1116 | 2000 x 800 x 780 mm (B x D x H) |



Understel med:

- Højdeindstillelige bordben via klemeskruer (750 - 950 mm totalhøjde)
Se side 18

BORDHYLDE

- Aflægningskonsol med 3 bæringer
- Stålrørstel - 250 mm højde
- Fastskrues direkte på bordplade
- Aflægningsflade - metal 200 mm dyb med 30 mm opkant
- Ledende pulverlakering

Typisk modstand til jordingspunkt $R_{gp} = 10^5 - 10^7$ Ohm



IEC
EN

| Vare nr. | Standardmål |
|--------------|--------------------|
| 1950.LZ.3478 | 1200 mm bordlængde |
| 1950.LZ.3484 | 1500 mm bordlængde |
| 1950.LZ.3479 | 1600 mm bordlængde |
| 1950.LZ.3485 | 1750 mm bordlængde |
| 1950.LZ.3486 | 2000 mm bordlængde |



ESD-Gulv-rengøring til ledende og afledende overflader
se side 123

SKUFFEMODULER - FASTE

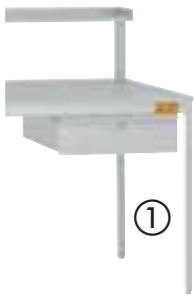

- Skuffemoduler – til underbygning (1-6)
- Komplet underbygningsmodul med 300 / 500 mm nyttehøjde
 - Mål: 500 x 580 x 560 mm / 500 x 580 x 360 mm
 - Robust metalkonstruktion – ledende grå pulverlakering RAL 7035
 - Letgående skuffer på kuglelejer
 - Kan udtrækkes op til 80%
 - Spærring for udtræk af mere end en skuffe ad gangen
 - Med central lås

IEC
EN

Typisk modstand til jordingspunkt $R_{gp} = 10^5 - 10^7$ Ohm



| Vare nr. | Nyttehøjde | Skuffehøjde | Antal skuffer |
|----------------|------------|---|---------------|
| ① 1950.LC.4133 | 150 mm | 150 mm | 1 |
| ② 1950.LC.4792 | 300 mm | 3 x 100 mm | 3 |
| ③ 1950.LC.4003 | 500 mm | 1 x 50 / 1 x 150 / 1 x 300 mm | 3 |
| ④ 1950.LC.4882 | 500 mm | 1 x 50 / 1 x 100 / 1 x 150 / 1 x 200 mm | 4 |
| ⑤ 1950.LC.4002 | 500 mm | 1 x 50 / 3 x 100 / 1 x 150 mm | 5 |
| ⑥ 1950.LC.4001 | 500 mm | 5 x 100 mm | 5 |

SKUFFEMODULER - FLYTBARE



- Skuffemoduler - flytbare (7-10)
- Udførelse som de faste moduler
 - Mål: 500 x 580 x 720 mm
 - Med håndgreb
 - Ledende hjul: 2 faste og 2 drejelige, låsbare, Ø100 mm
 - Specialudførelser på forespørgsel

IEC
EN

Typisk modstand til jordingspunkt $R_{gp} = 10^5 - 10^7$ Ohm



| Vare nr. | Nyttehøjde | Skuffehøjde | Antal skuffer |
|----------------|------------|---|---------------|
| ⑦ 1950.LS.1006 | 500 mm | 1 x 50 / 1 x 150 / 1 x 300 mm | 3 |
| ⑧ 1950.LS.1043 | 500 mm | 1 x 50 / 1 x 100 / 1 x 150 / 1 x 200 mm | 4 |
| ⑨ 1950.LS.1004 | 500 mm | 5 x 100 mm | 5 |
| ⑩ 1950.LS.1005 | 500 mm | 1 x 50 / 3 x 100 / 1 x 150 mm | 5 |

SKUFFEINDSATSER / RUMINDELING

- Galvaniseret stål
- Flytbare inddelinger
- Monter selv

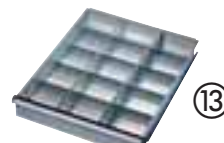
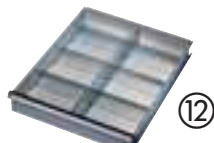
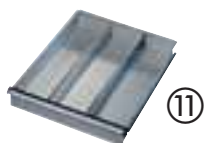

| Vare nr. | Sæt | Skuffehøjde | Antal rum |
|----------------|-----|--------------|-----------|
| ⑪ 1950.ZB.3011 | 1 | 100 - 300 mm | 3 |
| ⑫ 1950.ZB.3012 | 2 | 100 - 300 mm | 6 |
| ⑬ 1950.ZB.3013 | 3 | 100 - 300 mm | 12 |



Typisk modstand til jordingspunkt $R_{gp} = 10^5 - 10^7 \text{ Ohm}$

IEC
EN

- Understel af firkantet stålør 40 x 40 x 2 mm
- Understel – forstærket udgave - med forstærkningsstivere
- Nivelleringsindstilling op til 10 mm
- Ledende pulverlakering i lys grå farve
- Bordplade – volumenledende med kunststofkant
- Overflade – hårdlaminat i lys grå farve
- Højdeindstillelige bordben via klemeskruer (750 - 950 mm totalhøjde)
- Jordingsbox med 2 x 10 mm tryknaptilslutninger og 1 banastik-tilslutning til personjording
- Saml selv

Vare nr. Standardmål

1950.LC.3906 1200 x 800 x 750 - 950 mm (B x D x H)

1950.LC.3056 1500 x 800 x 750 - 950 mm (B x D x H)

1950.LC.3916 1600 x 800 x 750 - 950 mm (B x D x H)

1950.LC.3086 1750 x 800 x 750 - 950 mm (B x D x H)

1950.LC.3116 2000 x 800 x 750 - 950 mm (B x D x H)

Tilbehør

- 11 • Lysarmatur med rør, neutralhvid – 2 x 36 W

Vare nr. Mål

1930.SAMC 910 x 90 x 105 mm

1 Skuffemoduler – se side 17
2 Aluminiumsgalge 2100 – med fire-sidet montage mulighed

- Aluminiumsprofil 45 x 45 mm - natur eloxeret trinløs højdeindstillelig, profillængde: 1950 mm
- Nyttehøjde: ca. 1500 mm
- fleksibelt notsystem
- Stabiliseringstværstiver
- Løbeskinnebæream
- Løbeskinne
- Højde: 2100 mm

Aluminiumsgalge 900
Udstyr til galge

- 3** • Ekstra løbeskinne til montering af udstyr som f.eks. belyningsarmatur, fjedertræk, ioniseringsapparat m.m.
- 4** • Galvaniseret glider med karabinhage, bæreevne: 20 kg
- 5** • Aflægningshylde, trinløs kipbar, med forkant
Dybder: 195 - 345 - 495 mm
- 6** • Reolholder med 700 mm arm med to led og drejelig hylde. Til aflægning eller plukkassereol
- 7** • Reol med tre hylde til plukkasser eller aflægning
- 8** • Drejelig stålhylde med 15 mm kant og 700 mm arm, bæreevne 15 kg
- 9** • Bæreskinne til plukkasser, trinløs kipbar
- 10** • Energiforsyningskanal, stål, individuel bestykning mulig 67 x 130 mm (D x H) Nød-afbryder og 6 Schuko-stikdåser
(Ved 1200 mm Bordlængde: 4 Schuko-stikdåser)

| Vare nr. | Mål |
|--------------|--------------------|
| 1950.LC.8311 | 1200 mm bordlængde |
| 1950.LC.8313 | 1500 mm bordlængde |
| 1950.LC.8314 | 1600 mm bordlængde |
| 1950.LC.8315 | 1750 mm bordlængde |
| 1950.LC.8316 | 2000 mm bordlængde |

| Vare nr. | Mål |
|--------------|--|
| 1950.LC.8300 | Profillængde 1350 mm Nyttehøjde: ca. 900 mm |

| | |
|--------------|--------------------|
| 1950.LZ.3898 | 1200 mm bordlængde |
| 1950.LZ.3893 | 1500 mm bordlængde |
| 1950.LZ.3899 | 1600 mm bordlængde |
| 1950.LZ.3894 | 1750 mm bordlængde |
| 1950.LZ.3895 | 2000 mm bordlængde |

| Vare nr. |
|--------------|
| 1950.LZ.3406 |

Til 345 mm dybde – eksempler

| Vare nr. | Mål |
|--------------|--------------------|
| 1950.LZ.8308 | 1200 mm bordlængde |
| 1950.LZ.8303 | 1500 mm bordlængde |
| 1950.LZ.8309 | 1600 mm bordlængde |
| 1950.LZ.8304 | 1750 mm bordlængde |
| 1950.LZ.8305 | 2000 mm bordlængde |

| Vare nr. | Mål |
|--------------|--------------------|
| 1950.LZ.8248 | 435 x 165 x 120 mm |

| Vare nr. | Mål |
|--------------|--------------------|
| 1950.LZ.3901 | 430 x 155 x 310 mm |

| | |
|--------------|--------------|
| 1950.LZ.8235 | 370 x 370 mm |
|--------------|--------------|

| Vare nr. | Mål |
|--------------|--------------------|
| 1950.LZ.8328 | 1200 mm bordlængde |
| 1950.LZ.8323 | 1500 mm bordlængde |
| 1950.LZ.8329 | 1600 mm bordlængde |
| 1950.LZ.8324 | 1750 mm bordlængde |
| 1950.LZ.8325 | 2000 mm bordlængde |

| Vare nr. | Mål |
|--------------|--------------------|
| 1950.LZ.3510 | 1200 mm bordlængde |
| 1950.LZ.3516 | 1500 mm bordlængde |
| 1950.LZ.3519 | 1600 mm bordlængde |
| 1950.LZ.3517 | 1750 mm bordlængde |
| 1950.LZ.3518 | 2000 mm bordlængde |

EPA-LUPLAMPE

- Fremstillet af ledende kunststof
- Storformat glaslup (162 x 105 mm), 3 dioptrier, special ledende overflade
- Mulighed for skift mellem lyskilder for forskellige lyskarakteristika.
- Energibesparende kompakte lysstofrør (3 x 9W / 230 V)
- Luplampen og hele lampen er fuldt bevægelig.
- Fastgøres med bordklemme



IEC
EN

Vare nr.

1930.SNL Luplampe SNL 319 A

1930.K Bordklemme til luplampe, spændevide 0-65 mm

1930.K.2 Bordklemme til luplampe, spændevide 65-135 mm

PÅSÆTNINGSLUP TIL LUPLAMPE SNL 319 A



IEC
EN

- Fremstillet af ledende kunststof, til påsætning på luplampe SNL 319 A
- Basis-Luplampen SNL 319 A sammen med påsætningsluppen (4 dioptrier) giver tilsammen en forstørrelse på 7 dioptrier

Vare nr.

1930.SNL.D4

ARBEJDSPLADSLAMPE



IEC
EN

- Fremstillet af ledende kunststof
- Absolut blændfrit lys efter EU-retningslinier
- Enkel og præcis positionering, ingen blændende reflekser
- Bekvem fastlåsning vha. fingerskruer
- Klar og ensartet oplysning af arbejdsområdet
- Lav varmeudvikling og strømforbrug
- Fastgøres med bordklemme eller på bordfod

Vare nr.

1930.STE Arbejdspladslampe STE

1930.K Bordklemme til luplampe, spændevide 0-65 mm

1930.K.2 Bordklemme til luplampe, spændevide 65-135 mm

1930.F Bordfod, sort, ledende



PÅSÆTNINGSLUP

- Fremstillet af ledende kunststof,
- Til påsætning på arbejdslampe STE
- Storformat glaslup (175 x 105 mm), 3 dioptrier, special ledende overflade
- Forvrængningsfri forstørrelse

Vare nr.

1930.STE.L Påsætningslup til arbejdslampe STE



IEC
EN

COMFORT drejestolene giver som følge af det formstøbte skum i sæde og ryg en fantastisk siddekomfort. Statisk elektricitet afledes sikkert og kontinuerligt fra brugeren når stolen anvendes i forbindelse med ledende gulv eller gulvmåtter.



Standard model

| Vare nr. | Farve | Udstyr |
|-----------|-------|-------------|
| 1700.KS.B | blå | Uden armlæn |
| 1700.KS.D | grå | Uden armlæn |

- 5-stjerne fod af forchromet aluminium med 5 ledende bløde hjul
- Sikkerhedsgastryksdæmper
- Indstilling af siddehøjde fra 430 - 570 mm
- Asynkron mekanisme
- Individuel indstilling af sæde og dynamisk ryglæn
- Polstring af ledende blåt eller gråt møbelstof
- Ryglæn af ledende plastic-skal med ESD-symbol
- Vægtafhængig bremsning af hjul
- GS certificeret

Typisk modstand til jordingspunkt $R_{gp} = 10^5 - 10^7$ Ohm

Høj model

Siddehøjde fra 670 til 810 mm
5-stjerne fod med glidere og fodring

| Vare nr. | Farve | Udstyr |
|-----------|-------|-------------|
| 1710.KS.B | blå | Uden armlæn |
| 1710.KS.D | grå | Uden armlæn |

Tilbehør:

Vare nr.

| | |
|------------|---|
| 1700.KS.13 | Hårde ledende hjul (til tæppebelagte gulve) |
| 1700.XS | Dissipative armlæn* |



*Typisk punk-til-punkt modstand $R_{p-p} = 10^{10} - 10^{11}$ Ohm

Economy stolene giver en god siddekomfort og afleder sikkert og kontinuerligt statisk elektricitet fra brugeren når stolen anvendes i forbindelse med ledende gulv eller gulvmåtter.



Standard model

| Vare nr. | Farve | Udstyr |
|-----------|-------|-------------|
| 1700.ES.B | blå | uden armlæn |
| 1700.ES.D | grå | uden armlæn |

- 5-stjerne fod af forchromet aluminium med 5 ledende bløde hjul
- Sikkerhedsgastryksdæmper
- Indstilling af siddehøjde fra 400 - 520 mm
- Polstring af ledende blåt eller gråt møbelstof
- Ryglæn af ledende plastic-skal med ESD-symbol
- Vægtafhængig bremsning af hjul
- GS certificeret

Typisk modstand til jordingspunkt
 $R_{gp} = 10^5 - 10^7 \text{ Ohm}$



Høj model

Siddehøjde fra 640 til 760 mm
 5-stjerne fod med glide og fodring

| Vare nr. | Farve | Udstyr |
|-----------|-------|-------------|
| 1710.ES.B | blå | uden armlæn |
| 1710.ES.D | grå | uden armlæn |

Tilbehør

| Vare nr. | |
|------------|---|
| 1700.KS.13 | Hårde ledende hjul (til tæppebelagte gulve) |
| 1700.XS | Dissipative armlæn* |

*Typisk punk-til-punkt modstand $R_{p-p} = 10^{10} - 10^{11} \text{ Ohm}$

Industri PU-stolen er designet til at yde brugeren høj komfort. Den afleder samtidigt sikkert og kontinuerligt statisk elektricitet fra brugeren når stolen anvendes i forbindelse med ledende gulv eller gulvmåtter.



Standard model

| Vare nr. | Farve | Udstyr |
|----------|-------|-------------|
| 1700.PU | sort | uden armlæn |

- 5-stjerne fod af forchromet aluminium med 5 ledende bløde hjul
- Sikkerhedsgastryksdæmper
- Indstilling af siddehøjde fra 380 - 510 mm
- Synchron indstilling af sæde og ryg
- Sæde og ryglæn af rengøringsvenlig ledende sort PU-integralskum
- Forsynet med ESD-symbol
- Vægtafhængig bremsning af hjul
- GS certificeret

Typisk modstand til jordingspunkt $R_{gp} = 10^5 - 10^7$ Ohm

Høj model

Siddehøjde fra 540 til 800 mm
5-stjerne fod med glidere og fodring

| Vare nr. | Farve | Udstyr |
|----------|-------|-------------|
| 1710.PU | sort | uden armlæn |

Tilbehør

| Vare nr. | |
|------------|---|
| 1700.KS.13 | Hårde ledende hjul (til tæppebelagte gulve) |
| 1700.XS.PU | Dissipative armlæn* |

*Typisk punk-til-punkt modstand $R_{p-p} = 10^{10} - 10^{11}$ Ohm



Drejestolen Bimos Sintec tilbyder perfekte ergonomiske egenskaber og afleder sikkert og kontinuerligt statisk elektricitet fra brugeren når stolen anvendes i forbindelse med ledende gulv eller gulvmåtter. Den øvre del af ryglænet er reduceret i bredden for at give optimal bevægelsesfrihed for arme og overkrop. Den anatomisk formede siddeflade giver automatisk den rigtige siddeposition og sikrer herved overkroppen permanent kontakt med ryglænet.

- 5-stjerne-fod af stabilt profilrør
- Sikkerhedsgastryksdæmper
- Synchron teknik
- Forsynet med ESD-symbol
- Enkel udskiftning af betræk på sæde og ryglæn

Typisk modstand til jordingspunkt $R_{gp} = 10^6 - 10^7$ Ohm



Synchron teknik



Standard model

Standardudførelse med en siddehøjde på 430 - 580 mm. Stjernefod med vægtafhængig bremsning af hjul.

| Vare nr. | Farve | Udstyr |
|-------------|-------|-----------------------|
| 1700.9823.E | sort | PU-polster/basis-stol |

Høj model

Høj udførelse med en siddehøjde på 580 - 850 mm. Stjernefod med glide og fodstøtte.

| Vare nr. | Farve | Udstyr |
|-------------|-------|-----------------------|
| 1710.9821.E | sort | PU-polster/basis-stol |



Polster-skiftesystem

Stofbetræk til basisstol

- Blødt åndbart betræk af slidstærkt ledende møbelstof.
- Enkel og hurtig udskiftning af betræk
- Kan til enhver tid eftermonteres
- Øger siddehøjden med 20 mm



| Vare nr. | Farve |
|-------------|-------|
| 1700.9801.S | sort |



| Vare nr. | Farve |
|-------------|-------|
| 1700.9802.B | blå |



| Vare nr. | Farve |
|-------------|-------|
| 1700.9811.G | grå |



| Vare nr. | Farve |
|-------------|-------|
| 1700.9803.R | rød |

De afbillede farver giver en indikation af stofbetrækkets farver.

VINYL STOL

Vinyl Stolen er designet til at yde brugeren god komfort og sikkerhed. Den afleder samtidigt sikkert og kontinuerligt statisk elektricitet fra brugeren når stolen anvendes i forbindelse med ledende gulv eller gulvmåtter.

- Særlig anvendelig i rene produktionsområder
- 5-stjernet fod af forchromet aluminium med 5 ledende bløde hjul
- Sikkerhedsgastryksdæmper
- Indstilling af siddehøjde fra 510 – 640 mm
- Sæde og ryglæn af slidstærk ledende vinyl
- Let at renholde
- Forsynet med ESD-symbol
- Vægtafhængig bremsning af hjul
- GS certificeret

Typisk modstand til jordingspunkt $R_{gp} = 10^5 - 10^7$ Ohm

IEC
EN



| Vare nr. | Farve | Udstyr |
|------------|---|-------------|
| 1700.VS | sort | uden armlæn |
| 1700.KS.13 | Hårde ledende hjul (til tæppebelagte gulve) | |
| 1700.XS | Dissipative armlæn* | |

*Typisk punk-til-punkt modstand $R_{p-p} = 10^{10} - 10^{11}$ Ohm

ARBEJDSSTOLE

VINYL RULLESKAMMEL

Ledende højdeindstillelig rulleskammel

- Særlig anvendelig i rene produktionsområder
- 5-stjernet fod af forchromet aluminium med 5 ledende bløde hjul
- Sikkerhedsgastryksdæmper
- Indstilling af siddehøjde fra 500 – 640 mm
- Sæde af slidstærk ledende vinyl
- Sædediameter: 340 mm
- Forsynet med ESD-symbol
- Vægtafhængig bremsning af hjul
- GS certificeret

Typisk modstand til jordingspunkt $R_{gp} = 10^5 - 10^7$ Ohm

IEC
EN



| Vare nr. | Farve |
|------------|---|
| 1700.VH | sort |
| 1700.KS.13 | Hårde ledende hjul (til tæppebelagte gulve) |

ELEFANTFOD

Dissipativ "elefantfod"

- Robust metalkonstruktion med 3 ledende fjederbelastede metalhjul
- Dissipativ belægning på begge ståflader
- Dimensioner: Øverste trin: Ø 28 cm / Højde 40 cm
Nederste trin: Ø 33 cm / Højde 20 cm

Typisk modstand til jordingspunkt $R_{gp} = 10^4 - 10^6$ Ohm

IEC
EN



Ledende fjederbelastede metalhjul og skridhæmmende gummilæbe

| Vare nr. | Farve |
|----------|-------|
| 1750.410 | sort |



FODSTØTTE

Justerbar ledende fodstøtte

- Medvirker til ergonomisk korrekt siddestilling
- Robust metalkonstruktion
- Afledende anti-skrid belægning
- Farve: sort
- Gummifødder
- Indstillelig højde og hældning
- Jordingsledning med 10 mm trykknop / 4 mm øje
- Overholder DIN 4556
- GS certificeret
- Størrelse: 450 x 350 mm

Typisk modstand til jordingspunkt $R_{gp} = 10^5 - 10^6$ Ohm

IEC
EN



| Vare nr. | Farve |
|----------|-------|
| 1740.001 | sort |

STÅ-STOL

Dissipativ ståstol med højdeindstilling

- Dissipativ robust construction med anti-skrid-fødder
- Farve: sort
- Låsbar højdeindstilling
- Sæde af dissipativ PU-skum
- Sæde kan vippe op til 16°
- GS certificeret

Typisk modstand til jordingspunkt $R_{gp} = 10^8 - 10^9$ Ohm

IEC
EN

| Vare nr. | Farve |
|----------|-------|
| 1700.S | sort |



DAME- OG HERRE-POLOSHIRTS

- Unisex-udførelse
- 1/2 design, kort- eller langærmet
- Statisk dissipativt bomuldsstof
(Blå: 47% polyester, 50% bomuld, 3% karboniseret garn)
(Grå: 8% polyester, 89% bomuld, 3% karboniseret garn)
- Let, åndbar og behagelig at bære
- Kan maskinvaskes ved 40°C
- Vægt 210 g/m²
- Brystlomme med ESD-logo

Typisk punkt-til-punkt modstand
R_{p-p} = 10⁵ - 10⁷ Ohm



| Vare nr. | Farve |
|----------|-------|
| 2625.P.* | grå |

* S / M / L / XL / 2XL / 3XL



| Vare nr. | Farve |
|----------|-------|
| 2627.P.* | blå |

* S / M / L / XL / 2XL / 3XL



Lange ærmer

| Vare nr. | Farve |
|----------|-------|
| 2647.P.* | blå |

* S / M / L / XL / 2XL / 3XL

DAME- OG HERRE T-SHIRTS

- Unisex-udførelse
- Statisk dissipativt bomuldsstof
(Blå: 97% bomuld, 3% karboniseret garn)
(Grå: 88% bomuld, 9% polyester, 3% karboniseret garn)
- Let, åndbar og behagelig at bære
- Kan maskinvaskes ved 40°C
- Vægt 150 g/m²
- Ærme med ESD-logo

Typisk punkt-til-punkt modstand
R_{p-p} = 10⁵ - 10⁷ Ohm



| Vare nr. | Farve |
|----------|-------|
| 2655.T.* | grå |
| 2657.T.* | blå |

* S / M / L / XL / 2XL / 3XL



DAME- OG HERRE-ARBEJDSKITTEL AM-160 STANDARD

- Unisex-udførelse
- 3/4 design, langærmet
- Statisk dissipativt bomuldsstof
(65% polyester, 32% bomuld, 3% karboniseret garn)
- Let, åndbar og behagelig at bære
- Trykknåplukning, skjult
- Kan maskinvaskes ved 60°C
- Vægt 156 g/m²
- Ledende 4 mm gitter
- Brystlomme med ESD-logo
- 2 sidelommer

Typisk punkt-til-punkt modstand
 $R_{p-p} = 10^5 - 10^7 \text{ Ohm}$

**IEC
EN**



| Vare nr. | Farve |
|----------|-------|
|----------|-------|

| | |
|--------------|------|
| 2610.AM160.* | hvid |
|--------------|------|

* S / M / L / XL / 2XL / 3XL

| Vare nr. | Farve |
|----------|-------|
|----------|-------|

| | |
|---------------|-----|
| 2630.AM160 .* | blå |
|---------------|-----|

* S / M / L / XL / 2XL / 3XL

- Unisex-udførelse
- 3/4 design, langærmet (til opsmøgning)
- Statisk dissipativt bomuldsstof (65% polyester, 32% bomuld, 3% karboniseret garn)
- Let, åndbar og behagelig at bære
- Trykknaplukning, skjult
- Kan maskinvaskes ved 60°C
- Vægt 156 g/m²
- Ledende 4 mm gitter
- Blå krave
- Brystlomme med ESD-logo
- 2 sidelommer
- Trykknop-fixering ved ærmeopsmøg

Typisk punkt-til-punkt modstand
 $R_{p-p} = 10^5 - 10^7 \text{ Ohm}$



Vare nr. **Farve**

2618.AM160.W.* hvid

* S / M / L / XL / 2XL / 3XL



Vare nr. **Farve**

2618.AM160 .B.* blå

* S / M / L / XL / 2XL / 3XL

- Unisex-udførelse
- 1/2 design, kortærmet
- Statisk dissipativt bomuldsstof
(65% polyester, 32% bomuld, 3% karboniseret garn)
- Let, åndbar og behagelig at bære
- Trykknaplukning, skjult
- Kan maskinvaskes ved 60°C
- Vægt 156 g/m²
- Ledende 4 mm gitter
- Blå kinakrave
- 2 sidelommer med blå applikation og ESD-logo

Typisk punkt-til-punkt modstand
R_{p-p} = 10⁵ - 10⁷ Ohm



Vare nr. Farve

2660.KAS160.W.* hvid

* S / M / L / XL / 2XL / 3XL



Vare nr. Farve

2660.KAS160.B.* blå

* S / M / L / XL / 2XL / 3XL

- Unisex-udførelse
- 1/2 design, langærmet (til opsmøgning)
- Statisk dissipativt bomuldsstof (65% polyester, 32% bomuld, 3% karboniseret garn)
- Let, åndbar og behagelig at bære
- Trykknaplukning, skjult
- Kan maskinvaskes ved 60°C
- Vægt 156 g/m²
- Ledende 4 mm gitter
- Blå krave
- Brystlomme med ESD-logo
- 2 sidelommer
- Trykknop-fixering ved ærmeopsmøg

Typisk punkt-til-punkt modstand
 $R_{p-p} = 10^5 - 10^7 \text{ Ohm}$



| Vare nr. | Farve |
|------------------------------|-------|
| 2660.KL160.B.* | blå |
| * S / M / L / XL / 2XL / 3XL | |

| Vare nr. | Farve |
|------------------------------|-------|
| 2660.KL160.W.* | hvid |
| * S / M / L / XL / 2XL / 3XL | |

- Unisex-udførelse
- 1/2 design, langærmet
- Statisk dissipativt bomuldsstof (43% polyester, 50% bomuld, 7% karboniseret garn)
- Let, åndbar og behagelig at bære
- ESD-logo på venstre overarm
- Kan maskinvaskes ved 40°C
- Vægt 270 g/m²

Typisk punkt-til-punkt modstand
 $R_{p-p} = 10^6 - 10^8$ Ohm



Sweatjakke

| Vare nr. | Farve |
|-------------|-------|
| 2671.SJ.B.* | blå |

* S / M / L / XL / 2XL / 3XL



Sweatshirt

| Vare nr. | Farve |
|-------------|-------|
| 2671.SS.B.* | blå |

* S / M / L / XL / 2XL / 3XL

DAME- OG HERRE-ARBEJDSKITTEL AM-120

- Unisex-udførelse
- 3/4 design, langærmet
- Statisk dissipativt bomuldsstof (98% polyester, 2% karboniseret garn)
- Let og behagelig at bære
- Trykknaplukning, skjult
- Kan maskinvaskes ved 40°C
- Vægt 120 g/m²
- Ledende 4 mm gitter
- Brystlomme med ESD-logo
- 2 sidelommer

Typisk punkt-til-punkt modstand
 $R_{p-p} = 10^7 - 10^9$ Ohm



| Vare nr. | Farve |
|--------------|-------|
| 8710.AM120.* | hvid |

* S / M / L / XL / 2XL / 3XL

DAME- OG HERRE-ENGANGS-ARBEJDSKITTEL TYVEK®

- Unisex-udførelse
- 3/4 design, langærmet
- Tyvek® er et slidstærkt og ekstremt let og blødt materiale
- Velegnet til rene produktionsområder
- Dissipativt materiale
- Barriere mod vandbaserede kemikalier og aerosoler
- Beskytter produkter mod forurening fra partikler og fibre
- Brystlomme
- 2 sidelommer

IEC
EN

Typisk punkt-til-punkt modstand
 $R_{p-p} = 10^7 - 10^9 \text{ Ohm}$

Part Nr. 2685.TY.*

* S / M / L / XL / 2XL / 3XL



ID-KORT HOLDERE



- Clip-holder
- Kreditkort format
- Dissipativt kunststof
- Præget ESD-Logo

Typisk overflademodstand $R_s = 10^{10} - 10^{11} \text{ Ohm}$

IEC
EN

Part Nr. 5221.1



- Clip-holder
- Kreditkort format
- Dissipativ PVC af IDP-STAT®
- Med ESD-Logo

Typisk overflademodstand $R_s = 10^9 - 10^{10} \text{ Ohm}$

IEC
EN

Part Nr. 5221.3.IDP

- Clip-holder
- Kreditkort format
- Permanent ledende materiale med carbon
- Kan anvendes på langs og på tværs

Typisk overflademodstand $R_s = 10^4 - 10^5 \text{ Ohm}$

IEC
EN



Part Nr. 5221.2

KUNDESPECIFIKKE LØSNINGER



Kundespecifikke modeller,
 design, størrelser, logo m.m.
 på forespørgsel!

HÆTTE - FLERGANGS



- Dissipativ hætte – kan genanvendes
- Fremstillet af statisk dissipativt polyester stof
 - Farve: hvid

Typisk punkt-til-punkt modstand $R_{p-p} = 10^7 - 10^9$ Ohm



| Vare nr. | Antal |
|----------|---------|
| 8761.H.B | 10 stk. |

HÆTTE - ENGANGS

- Engangshætte
- Materiale: Non-woven
- Farve: hvid

| Vare nr. | Antal |
|----------|----------|
| 8760.H.B | 100 stk. |



OVERTRÆKSSKO - FLERGANGS

- Statisk dissipative overtrækssko – kan genanvendes
- Fremstillet af statisk dissipativt polyester stof, farve: hvid
- Dissipative, udskiftelig kontakt-strip

Typisk modstand til jordingspunkt $R_{gp} = 10^6 - 10^7$ Ohm



| Vare nr. | Antal |
|-------------------|-------------------|
| 8781.P.B* | 5 par incl. strip |
| 8781.P.40 (strip) | 100 stk. |

* S / L / XL

S = sko str. 35 - 39

L = sko str. 40 - 43

XL = sko str. 44 - 48

OVERTRÆKSSKO - ENGANGS

- Statisk dissipative engangs-overtrækssko
- Fremstillet af non-woven materiale
- Kontakt-strip med karbon
- Farve: blå

Typisk modstand til jordingspunkt $R_{gp} = 10^5 - 10^7$ Ohm



| Vare nr. | Antal |
|----------|----------|
| 8782.D.O | 100 stk. |



HANDSKER

- Polyesterhandske, anti-allergifremkaldende
- Statisk dissipativ

Typisk modstand til jordingspunkt (person)
 $R_{gp} < 1 \times 10^8 \text{ ohm}$

IEC
EN



Vare nr. 8745.P3.* Antal 10 par

* S / M / L / XL



- Polyesterhandske, anti-allergifremkaldende
- Statisk dissipativ
- PVC-dupper i håndfladen
- Med ribkant

Typisk modstand til jordingspunkt (person)
 $R_{gp} < 1 \times 10^8 \text{ ohm}$

IEC
EN

Vare nr. 8745.PVCB6.* Antal 10 par

* S / M / L / XL

- Polyesterhandske, anti-allergifremkaldende
- Statisk dissipativ
- PVC-dupper i håndfladen

Typisk modstand til jordingspunkt (person)
 $R_{gp} < 1 \times 10^8 \text{ ohm}$

IEC
EN



Vare nr. 8745.0401.* Antal 10 par

* S / M / L / XL



- Polyesterhandske, anti-allergifremkaldende
- Statisk dissipativ
- PVC-dupper i håndfladen

Typisk modstand til jordingspunkt (person)
 $R_{gp} < 1 \times 10^8 \text{ ohm}$

IEC
EN

Vare nr. 8745.PU5.* Antal 10 par

* S / M / L / XL

HANDSKER



- Polyesterhandske, anti-allergifremkaldende
- Statisk dissipativ
- PU-belægning i håndfladen
- Med ribkant

Typisk modstand til jordingspunkt (person) **IEC EN**
 $R_{gp} < 1 \times 10^8 \text{ Ohm}$

Vare nr. 8745.PUB8.* Antal 10 par

* S / M / L / XL

- Nylon/polyester-kombination
- Statisk dissipativ
- Med ribkant

Typisk modstand til jordingspunkt (person) **IEC EN**
 $R_{gp} < 1 \times 10^8 \text{ Ohm}$



Vare nr. 8745.CG.* Antal 10 par

* S / M / L



- Nylon/polyester-kombination
- Statisk dissipativ
- Fingerspidser med PU-belægning
- Med ribkant

Typisk modstand til jordingspunkt (person) **IEC EN**
 $R_{gp} < 1 \times 10^8 \text{ Ohm}$

Vare nr. 8745.APU* Antal 10 par

* S / M / L

- Læderhandsker med håndryg af polyester
- Statisk dissipativ
- Håndflade af slidstærkt læder

Typisk modstand til jordingspunkt (person) **IEC EN**
 $R_{gp} < 10^8 \text{ Ohm}$



Vare nr. 8745.PS500.* Antal 1 par

* S / M / L / XL

ESD FINGERTUTTER

- Statisk dissipative fingertutter af latex
- Velegnet til renrum - klasse 1000
- Pudder-fri
- Farve: sort

Typisk modstand til jordingspunkt (person) **IEC EN**
 $R_{gp} < 1 \times 10^8 \text{ Ohm}$



Vare nr. 8750.B.* Antal 1.440 stk.

* S / M / L / XL

ESD-FODTØJ

- Overlæder, for og indersål af kalveskind
- Ydersål af læder med dissipative TPU-indsatser
- Af æstetiske grunde uden synligt ESD-logo
- Præget ESD-logo under sålen

Typisk personafledningsmodstand $R_{gp} = 10^5 - 10^7 \text{ Ohm}$

IEC
EN



ABEBA®-MANAGERSKO



| Vare nr. | Farve | Størrelse |
|------------|-------|-----------|
| 2590.M3100 | sort | 39-46 |

| Vare nr. | Farve | Størrelse |
|------------|-------|-----------|
| 2590.M3110 | sort | 39-46 |



| Vare nr. | Farve | Størrelse |
|------------|-------|-----------|
| 2590.M3120 | sort | 39-46 |
| 2590.M3121 | brun | 39-46 |



| Vare nr. | Farve | Størrelse |
|------------|-------|-----------|
| 2590.M3130 | sort | 39-46 |
| 2590.M3131 | brun | 39-46 |



ABEBA® DAME-/HERRE-SNØRRESKO

Typisk personafledningsmodstand $R_{gp} = 10^5 - 10^7$ Ohm

IEC
EN

| Vare nr. | Farve | Størrelse |
|------------|-------|-----------|
| 2590.32600 | hvid | 35 - 47 |

- Skridhæmmende PU-luftpudesål efter EN ISO 20347:2007
 - Glat skind
 - Udskiftelig indlægssål
- Vare nr. 2590.3551 se side 44



ABEBA® DAME-/HERRE-SLIPPER

Typisk personafledningsmodstand $R_{gp} = 10^5 - 10^7$ Ohm

IEC
EN



| Vare nr. | Farve | Størrelse |
|------------|-------|-----------|
| 2590.32300 | hvid | 35 - 47 |
| 2590.32310 | sort | 39 - 47 |

- Skridhæmmende PU-luftpudesål efter EN ISO 20347:2007
 - Glat skind
 - Fugtabsorberende specialfor
 - Udskiftelig indlægssål
- Vare nr. 2590.3551 se side 44



ABEBA® HERRESKO

Typisk personafledningsmodstand $R_{gp} = 10^5 - 10^7$ Ohm

IEC
EN



| Vare nr. | Farve | Størrelse |
|------------|-------|-----------|
| 2590.32923 | sort | 39 - 47 |

- Skridhæmmende gummisål Efter EN ISO 13287:2007
- Overlæder og for af kalveskind

| Vare nr. | Farve | Størrelse |
|------------|-------|-----------|
| 2590.32922 | sort | 39 - 47 |

- Skridhæmmende gummisål Efter EN ISO 13287:2007
- Overlæder og for af kalveskind



| Vare nr. | Farve | Størrelse |
|------------|-------|-----------|
| 2590.32651 | sort | 39 - 47 |

- Skridhæmmende PU-luftpudesål efter EN ISO 20347:2007
 - Glat skind
 - Udskiftelig indlægssål
- Vare nr. 2590.3551 se side 44

| Vare nr. | Farve | Størrelse |
|------------|-------|-----------|
| 2590.35810 | sort | 40 - 46 |

- Skridhæmmende PU-luftpudesål efter EN ISO 20347:2007
 - Glat skind
 - 2 udskiftelig Reflexor® indlægssåler
- Vare nr. 2590.3566/3570 se side 44



| Vare nr. | Colour | Sizes |
|------------|--------|---------|
| 2590.32430 | sort | 40 - 45 |

- Overlæder af oksehud
- For af kalveskind
- TPU-ydersål

ABEBA® DAME-/ HERRESKO

Typisk personafledningsmodstand $R_{gp} = 10^5 - 10^7$ Ohm



| Vare nr. | Farve | Størrelse |
|-----------|-------|-----------|
| 2590.1572 | sort | 37 - 48 |

- Skridhæmmende PU-sål efter EN ISO 20347:2007
 - Åndbare Air-Mesh textileindsatser
 - 2 udskiftelig indlægssåler
- Vare nr. 2590.3554 se side 44



| Vare nr. | Farve | Størrelse |
|------------|-------|-----------|
| 2590.31136 | sort | 35 - 48 |

- Skridhæmmende PU-sål efter EN ISO 20347:2007
 - Absorberende og antibakteriel specialfor
 - To indstillelige velcro-lukninger
 - Udskiftelige ACC-indlægssåler,
- Vare nr. 2590.3555 se side 44



| Vare nr. | Farve | Størrelse |
|------------|-------|-----------|
| 2590.32560 | hvid | 40-46 |

| Vare nr. | Farve | Størrelse |
|------------|-------|-----------|
| 2590.32561 | sort | 40-46 |

- Skridhæmmende PU-sål efter EN ISO 20347:2007
 - Glat skind (hvid = narv læder)
 - Udskiftelige indlægssåler
- Vare nr. 2590.3571 se side 44



ESD-LINE DAME-/ HERRESKO

Typisk personafledningsmodstand $R_{gp} = 10^5 - 10^7$ Ohm



| Vare nr. | Farve | Størrelse |
|------------|-------|-----------|
| 2540.430.S | sort | 40 - 46 |

- PU-sål
- Overmateriale læder
- Snørresko
- Anatomisk formet sål
- Håndsyet



| Vare nr. | Farve | Størrelse |
|------------|-------|-----------|
| 2540.400.S | sort | 40 - 46 |

- PU-sål
- Overmateriale læder
- To velcro-lukninger
- Anatomisk formet sål
- Håndsyet

JALAS DAME-/ HERRESKO MED GEOX-SYSTEM

Typisk personafledningsmodstand $R_{gp} = 10^5 - 10^7$ Ohm



| Vare nr. | Farve | Størrelse |
|-----------|-------|-----------|
| 2530.5222 | sort | 36 - 47 |

- Sko fra J alas med Geox-System
- Skridhæmmende Stabilisator-sål PU/TPU efter EN ISO 20347:2004, 02
- C2-Indersål
- Åndbar specialsål/Ergothan
- Overmateriale læder
- Udskiftelig indlægssåler, vare nr. 2530.8004, se side 43



ABEBA® DAME-/HERRE-CLOG / SLING

Typisk personafledningsmodstand $R_{gp} = 10^5 - 10^7$ Ohm



| Vare nr. | Farve | Størrelse |
|-----------|-------|-----------|
| 2590.5300 | hvid | 36 - 47 |

- Skridhæmmende gummisål efter EN ISO 20347:2007
- Perforeret glat læder
- Indstillelig og klapbar hælerem



| Vare nr. | Farve | Størrelse |
|-----------|-------|-----------|
| 2590.5310 | sort | 36 - 47 |

- Skridhæmmende gummisål efter EN ISO 20347:2007
- Perforeret glat læder
- Indstillelig og klapbar hælerem

| Vare nr. | Farve | Størrelse |
|-----------|--------|-----------|
| 2590.4045 | marine | 34 - 48 |

- Skridhæmmende gummisål efter EN ISO 20347:2007
- Perforeret glat læder
- Korksål
- Indstillelig hælerem



ABEBA® DAME-/HERRE-SANDAL

Typisk personafledningsmodstand $R_{gp} = 10^5 - 10^7$ Ohm



| Vare nr. | Farve | Størrelse |
|-----------|-------|-----------|
| 2590.4085 | sort | 34 - 48 |

- Skridhæmmende gummisål efter EN ISO 20347:2007
- Glat læder
- Korksål
- To indstillelige vristremme (velcro-lukning)

ABEBA® DAME-/HERRE-CLOG

Typisk personafledningsmodstand $R_{gp} = 10^5 - 10^7$ Ohm



| Vare nr. | Farve | Størrelse |
|------------|-------|-----------|
| 2590.38200 | hvid | 35 - 47 |
| 2590.38202 | hvid | 48 - 51 |

- Skridhæmmende PU-sål efter EN ISO 20347:2007
- Glat læder
- Indstillelig og klapbar hælerem



Fås i ekstra store størrelser



Fås i ekstra store størrelser

| Vare nr. | Farve | Størrelse |
|------------|-------|-----------|
| 2590.38210 | sort | 35 - 47 |
| 2590.38212 | sort | 48 - 51 |

- Skridhæmmende PU-sål efter EN ISO 20347:2007
- Glat læder
- Indstillelig og klapbar hælerem

Typisk personafledningsmodstand $R_{gp} = 10^5 - 10^7 \text{ Ohm}$



| Vare nr. | Farve | Størrelse |
|------------|-------|-----------|
| 2590.31035 | sort | 35 - 48 |
| 2590.31030 | hvid | 35 - 48 |

- Skridhæmmende PU-sål efter EN ISO 20345:2007
- Glat læder
- Indstillelig hælrem med velcro-lukning
- Elastik i vristområde
- Stål-tåkappe
- Udskiftelig indlægssål med gele-dæmpning (Vare nr. 2590.3563 se side 44)



| Vare nr. | Farve | Størrelse |
|------------|-------|-----------|
| 2590.32125 | sort | 36 - 50 |

- Skridhæmmende PU-sål efter EN ISO 20345:2007
- Overmateriale: Lorica - mikrofiber
- Indstillelig hæl- og vristrem med velcro-lukning
- Stål-tåkappe
- Udskiftelig indlægssål (Vare nr. 2590.3560 se side 44)

| Vare nr. | Farve | Størrelse |
|------------|--------|-----------|
| 2590.32147 | marine | 36 - 50 |

- Skridhæmmende PU-sål efter EN ISO 20345:2007
- Læder
- Løkkesnøre-system
- Refleksstriber
- Stål-tåkappe
- Udskiftelig ACC-indlægssål (Vare nr. 2590.3559 se side 44)



| Vare nr. | Farve | Størrelse |
|------------|-------|-----------|
| 2590.32189 | sort | 36 - 50 |

- Skridhæmmende PU-sål efter EN ISO 20345:2007
- Læder / tekstil
- Indstillelig hurtiglukning
- Refleksstriber
- Stål-tåkappe
- Udskiftelig ACC-indlægssål (Vare nr. 2590.3559 se side 44)

| Vare nr. | Farve | Størrelse |
|------------|-------|-----------|
| 2590.31037 | sort | 35 - 48 |

- Skridhæmmende PU-sål efter EN ISO 20345:2007
- Glat læder
- Fugtighedsabsorberende specialsål
- Stål-tåkappe
- Udskiftelig indlægssål med gele-dæmpning (Vare nr. 2590.3562 se side 44)



Typisk personafledningsmodstand $R_{gp} = 10^5 - 10^7$ ohm



| Vare nr. | Farve | Størrelse |
|------------|-------|-----------|
| 2590.31036 | sort | 35 - 48 |

- Skridhæmmende PU-sål efter EN ISO 20345:2007
- Absorberende og antibakteriel specialfor
- To indstillelige velcro-lukninger
- Stål-tåkappe
- Læder
- Udskiftelige indlægssåler med gele-dæmpning, Vare nr. 2590.3562, se side 44

| Vare nr. | Farve | Størrelse |
|------------|--------|-----------|
| 2590.31366 | grafit | 36 - 47 |

- Skridhæmmende PU-sål efter EN ISO 20345:2007
- Løkkesnøre-system
- Kunststof-tåkappe
- Nubuk
- To udskiftelige indlægssåler, Vare nr. 2590.3553/3554 se side 44



| Vare nr. | Farve | Størrelse |
|-----------|-------|-----------|
| 2590.1275 | sort | 36 - 47 |

- Skridhæmmende PU-sål efter EN ISO 20345:2007
- Indstillelige velcro-lukninger
- Kunststof-tåkappe
- Læder
- To udskiftelige indlægssåler, Vare nr. 2590.3553/3554 se side 44

| Vare nr. | Farve | Størrelse |
|-----------|-------|-----------|
| 2590.1272 | sort | 36 - 47 |

- Skridhæmmende PU-sål efter EN ISO 20345:2007
- Løkkesnøre-system
- Kunststof-tåkappe
- Nubuk/glat læder
- To udskiftelige indlægssåler, Vare nr. 2590.3553/3554 se side 44



| Vare nr. | Farve | Størrelse |
|-----------|-----------|-----------|
| 2590.1122 | sort/grøn | 36 - 50 |

- Skridhæmmende PU-sål efter EN ISO 20345:2007
- Løkkesnøre-system
- Stål-tåkappe
- Nubuk
- Udskiftelige indlægssåler, Vare nr. 2590.3559 se side 44

| Vare nr. | Farve | Størrelse |
|------------|-------|-----------|
| 2590.31038 | sort | 35 - 48 |

- Skridhæmmende PU-sål efter EN ISO 20345:2007
- Løkkesnøre-system
- Fugtabsorberende specialfor
- Stål-tåkappe
- Glat læder
- Udskiftelige indlægssåler med gele-dæmpning, Vare nr. 2590.3562 se side 44



JALAS- SIKKERHEDSSKO MED GEOX-SYSTEM

Typisk personafledningsmodstand $R_{gp} = 10^5 - 10^7$ Ohm



| Vare nr. | Farve | Størrelse |
|-----------|-------|-----------|
| 2530.3650 | grå | 36 - 47 |

- Sikkerhedssko fra J alas med Geox-System
- Skridhæmmende stabilisator-sål PU /TPU efter EN ISO 20345:2004, S1
- C2-Indersål
- Alu-tåkappe
- Åndbart specialfor/Ergo than
- Overmateriale Nubuk
- Udskiftelige indlægssåler, Vare nr. 2530.8004

| Vare nr. | Farve | Størrelse |
|-----------|-------|-----------|
| 2530.3890 | sort | 36 - 47 |

- Sikkerhedssko fra J alas med Geox-System
- Skridhæmmende stabilisator-sål PU /TPU efter EN ISO 20345:2004, S2
- C2-Indersål
- Alu-tåkappe
- Åndbart specialfor/Ergo than
- Overmateriale Nubuk
- Udskiftelige indlægssåler, Vare nr. 2530.8004



| Vare nr. | Størrelse |
|-----------|-----------|
| 2530.8004 | 36 - 47 |

- C²-Indersål
- Temperatur-regulerende
- Ergo than-dæmpningssystem
- Ledstøtte „Bio-Control“
- Udluftningskanaler
- ESD-egnet

ABEBA®-MANAGER-SIKKERHEDSSKO

Typisk personafledningsmodstand $R_{gp} = 10^5 - 10^7$ Ohm



| Vare nr. | Farve | Størrelse |
|------------|-------|-----------|
| 2590.33230 | sort | 36 - 48 |

- Skridhæmmende PU-sål efter EN ISO 20345:2007
- Snørre-system
- Stål-tåkappe
- Glat læder

| Vare nr. | Farve | Størrelse |
|------------|-------|-----------|
| 2590.33250 | sort | 39 - 48 |

- Skridhæmmende PU-sål efter EN ISO 20345:2007
- Elastik i vristområde
- Stål-tåkappe
- Glat læder





| Vare nr. | Størrelse |
|------------------|-----------|
| 2590.3551 | 35 - 47 |

- Indlægssål for sko med luftpudesål
- Grå



| Vare nr. | Størrelse |
|------------------|-----------|
| 2590.3553 | 36 - 47 |

- ACC - Air Clima Comfort indlægssål
- Udskiftelig

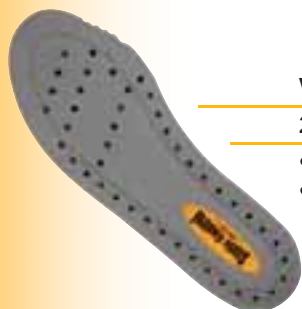

| Vare nr. | Størrelse |
|------------------|-----------|
| 2590.3554 | 36 - 47 |

- Reflexor indlægssål
- Udskiftelig



| Vare nr. | Størrelse |
|------------------|-----------|
| 2590.3555 | 35 - 48 |

- ACC - Air Clima Comfort indlægssål
- Skåner muskler, ledbånd, led og rygsøjle
- Dæmpningsaktiv
- Klimatiserende og komfortabel



| Vare nr. | Type | Størrelse |
|------------------|--------|-----------|
| 2590.3559 | Lukket | 36 - 50 |
| 2590.3560 | Åben | 36 - 50 |

- Skåner muskler, ledbånd, led og rygsøjle
- Dæmpningsaktiv
- Klimatiserende og komfortabel

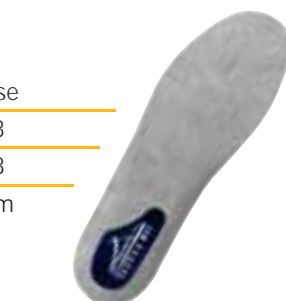

| Vare nr. | Type | Størrelse |
|------------------|--------|-----------|
| 2590.3562 | Lukket | 35 - 48 |
| 2590.3563 | Åben | 35 - 48 |

- Comfort-sål med gele-dæmpningssystem
- Grå

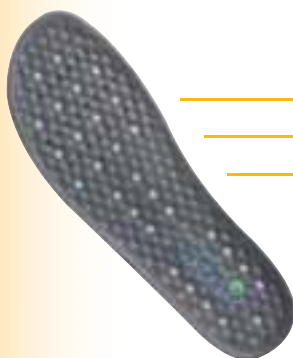

| Vare nr. | Type | Størrelse |
|------------------|-------|-----------|
| 2590.3565 | Dame | 36 - 42 |
| 2590.3566 | Herre | 40 - 46 |

- Reflexor-massage-aktiv-sål
- Ortopædisk
- Fremmer blodcirkulationen

| Vare nr. | Type | Størrelse |
|------------------|------------------|-----------|
| 2590.3567 | Dame (hvid) | 36 - 42 |
| 2590.3569 | Herre (hvid) | 40 - 46 |
| 2590.3568 | Dame (antracit) | 36 - 42 |
| 2590.3570 | Herre (antracit) | 40 - 46 |

- Reflexor-sål, glat læderbetrukket



| Vare nr. | Størrelse |
|------------------|-----------|
| 2590.3571 | 40 - 46 |

- Indlægssål for sko med luftpudesål



ELECTRA SKO

- God pasform
- Komfortabel
- Korksål med naturgummi
- Overmateriale - læder
- PCP-frie materialier
- Statisk dissipativ PUR-sål
- Ledende indre kontaktpunkter
- Med ESD-logo

Typisk personafledningsmodstand $R_{gp} = 10^5 - 10^7 \text{ Ohm}$



DAME-/HERRE-CLOG



| Vare nr. | Farve | Størrelse |
|------------|-------|-----------|
| 2550.79350 | hvid | 35 - 48 |
| 2550.79353 | blå | 35 - 48 |

DAME-CLOG MED KILEHÆL

| Vare nr. | Farve | Størrelse |
|--------------|-------|-----------|
| 2550.79350.1 | hvid | 35 - 42 |
| 2550.79353.1 | blå | 35 - 42 |



DAME-/HERRE-CLOG GLAT



| Vare nr. | Farve | Størrelse |
|------------|-------|-----------|
| 2550.79653 | blå | 35 - 48 |

DAME-/HERRE-CLOG

| Vare nr. | Farve | Størrelse |
|------------|-------|-----------|
| 2550.79250 | hvid | 35 - 48 |
| 2550.79253 | blå | 35 - 48 |



ELECTRA SKO

- God pasform
- Komfortabel
- Korksål med naturgummi
- Overmateriale - læder
- PCP-frie materialier
- Statisk dissipativ PU-sål
- Ledende indre kontaktpunkter
- Med ESD-logo

Typisk personafledningsmodstand $R_{gp} = 10^5 - 10^7 \text{ Ohm}$



DAME-SANDAL MED KILEHÆL



| Vare nr. | Farve | Størrelse |
|------------|-------|-----------|
| 2550.44930 | hvid | 35 - 42 |
| 2550.44933 | blå | 35 - 42 |

Nubuk



DAME-SANDAL MED KILEHÆL

| Vare nr. | Farve | Størrelse |
|--------------|-------|-----------|
| 2550.79150.1 | hvid | 35 - 42 |



WOMEN'S / MEN'S SANDAL

- Udskiftelig kork-indersål, varenr. 2550.2001.S



| Vare nr. | Farve | Størrelse |
|-------------|---------------|-----------|
| 2550.2030 | sort | 35 - 48 |
| 2550.2031 | beige | 35 - 48 |
| 2550.2001.S | Kork-indersål | |

Nubuk

Glat læder



DAME- / HERRE SANDAL

- Udskiftelig kork-indersål



Nubuk

| Vare nr. | Farve | Størrelse |
|-------------|---------------|-----------|
| 2550.2032 | sort | 36 - 47 |
| 2550.2001.S | Kork-indersål | |

Udskiftelig kork-indersål,
varenr. 2550.2001.S

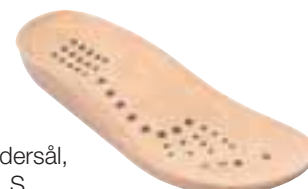

ELECTRA SKO

- God pasform
- Komfortabel
- Korksål med naturgummi
- Overmateriale - læder
- PCP-frie materialier
- Statisk dissipativ PU-sål
- Ledende indre kontaktpunkter
- Med ESD-logo

Typisk personafledningsmodstand $R_{gp} = 10^5 - 10^7 \text{ Ohm}$



DAME-/HERRE-SANDAL



| Vare nr. | Farve | Størrelse |
|------------|-------|-----------|
| 2550.79450 | hvid | 35 - 48 |
| 2550.79453 | blå | 35 - 48 |



DAMESANDAL MED KILEHÆL

| Vare nr. | Farve | Størrelse |
|-----------|-------|-----------|
| 2550.1846 | blå | 35 - 42 |



DAME-/HERRE-SANDAL



| Vare nr. | Farve | Størrelse |
|------------|-------|-----------|
| 2550.79150 | hvid | 35 - 48 |
| 2550.79153 | blå | 35 - 48 |



ESD-LINE METALFRI SANDAL

- Med velcro-lukning
- Uden metaldele – velegnet til gennemgang ved metaldetektorer

| Vare nr. | Farve | Størrelse |
|------------|-------|-----------|
| 2540.621.B | blå | 35 - 48 |



- Original BIRKENSTOCK-indersål
- Åndbar
- God pasform
- Komfortabel
- Overmateriale: BirkoFlor®
- Statisk dissipativ EVA-sål
- Indstillelige vristremme
- Med ESD-logo

Typisk personafledningsmodstand $R_{gp} = 10^5 - 10^7$ Ohm



BIRKOFLO® P 220 DAME-/HERRE SANDAL



| Vare nr. | Farve | Form | Størrelses |
|-------------|--------|--------|------------|
| 2580.571068 | basalt | smal | 35-48 |
| 2580.571060 | basalt | normal | 35-48 |

Nubuk

| Vare nr. | Farve | Form | Størrelses |
|-------------|-------|--------|------------|
| 2580.571058 | blå | smal | 35-48 |
| 2580.571050 | blå | normal | 35-48 |



| Vare nr. | Farve | Form | Størrelses |
|-------------|-------|--------|------------|
| 2580.571038 | hvid | smal | 35-48 |
| 2580.571030 | hvid | normal | 35-48 |

| Vare nr. | Farve | Form | Størrelses |
|-------------|-------|--------|------------|
| 2580.571048 | sort | smal | 35-48 |
| 2580.571040 | sort | normal | 35-48 |



BIRKOFLO® P 300 DAME-/HERRE-SANDAL

| Vare nr. | Farve | Form | Størrelses |
|-------------|-------|--------|------------|
| 2580.578158 | blå | smal | 36-42 |
| 2580.578150 | blå | normal | 39-46 |



| Vare nr. | Farve | Form | Størrelses |
|-------------|-------|--------|------------|
| 2580.578148 | sort | smal | 36-42 |
| 2580.578140 | sort | normal | 39-46 |

- Original BIRKENSTOCK-indersål
- Åndbar
- God pasform
- Komfortabel
- Overmateriale: BirkoFlor®
- Statisk dissipativ EVA-sål
- Indstillelige vristremme
- Med ESD-logo

Typisk personafledningsmodstand $R_{gp} = 10^5 - 10^7$ Ohm



BIRKOFLO® P 250 DAME-/HERRE-SANDAL



| Vare nr. | Farve | Form | Størrelse |
|-------------|-------|--------|-----------|
| 2580.500328 | blå | smal | 36-42 |
| 2580.500320 | blå | normal | 39-46 |



| Vare nr. | Farve | Form | Størrelse |
|-------------|-------|--------|-----------|
| 2580.500348 | sort | smal | 36-42 |
| 2580.500340 | sort | normal | 39-46 |

BIRKOFLO® P 100 DAME-SANDAL



| Vare nr. | Farve | Størrelse |
|-------------|-------|-----------|
| 2580.500148 | sort | 36-42 |



| Vare nr. | Farve | Størrelse |
|-------------|-------|-----------|
| 2580.500128 | blå | 36-42 |

BIRKOFLO® S 100 DAME-SANDAL



| Vare nr. | Farve | Størrelses |
|-------------|-------|------------|
| 2580.500428 | blå | 36-42 |



| Vare nr. | Farve | Størrelses |
|-------------|-------|------------|
| 2580.500448 | sort | 36-42 |

- Original BIRKENSTOCK-indersål
- Åndbar
- God pasform
- Komfortabel
- Overmateriale: BirkoFlor®
- Statisk dissipativ EVA-sål
- Indstillelige vristremme
- Med ESD-logo

Typisk personafledningsmodstand $R_{gp} = 10^5 - 10^7 \text{ Ohm}$ 

BIRKOFLO® S 440 DAME-/HERRE SANDAL



Nubuk

| Vare nr. | Farve | Form | Størrelse |
|-------------|--------|--------|-----------|
| 2580.574068 | basalt | smal | 35-48 |
| 2580.574060 | basalt | normal | 35-48 |

| Vare nr. | Farve | Form | Størrelse |
|-------------|-------|--------|-----------|
| 2580.574058 | blå | smal | 35-48 |
| 2580.574050 | blå | normal | 35-48 |



| Vare nr. | Farve | Form | Størrelse |
|-------------|-------|--------|-----------|
| 2580.574038 | hvid | smal | 35-48 |
| 2580.574030 | hvid | normal | 35-48 |

| Vare nr. | Farve | Form | Størrelse |
|-------------|-------|--------|-----------|
| 2580.574048 | sort | smal | 35-48 |
| 2580.574040 | sort | normal | 35-48 |



- Original BIRKENSTOCK-indersål
- Åndbar
- God pasform
- Komfortabel
- Overmateriale: BirkoFlor®
- Statisk dissipativ PUR-sål
- Indstillelige vristremme
- Med ESD-logo

Typisk personafledningsmodstand $R_{gp} = 10^5 - 10^7$ Ohm



BIRKOFLO® S 410 DAMEN-/HERREN-SANDALE



| Vare nr. | Farve | Form | Størrelse |
|-------------|-------|--------|-----------|
| 2580.500228 | blå | smal | 36-42 |
| 2580.500220 | blå | normal | 39-46 |



| Vare nr. | Farve | Form | Størrelse |
|-------------|-------|--------|-----------|
| 2580.500248 | sort | smal | 36-42 |
| 2580.500240 | sort | normal | 39-46 |

BIRKOFLO® C 130 DAMEN-/HERREN CLOG

- Original BIRKENSTOCK-indersål
- Åndbar
- God pasform
- Komfortabel
- Overmateriale: BirkoFlor®
- Statisk dissipativ EVA-sål
- Indstillelige vristremme
- Med ESD-logo

Typisk personafledningsmodstand $R_{gp} = 10^5 - 10^7$ Ohm



| Vare nr. | Farve | Form | Størrelse |
|-------------|-------|--------|-----------|
| 2580.575028 | navy | smal | 36 - 42 |
| 2580.575020 | navy | normal | 39 - 48 |

| Vare nr. | Farve | Form | Størrelse |
|-------------|-------|--------|-----------|
| 2580.575038 | hvid | smal | 36 - 42 |
| 2580.575030 | hvid | normal | 39 - 48 |



| Vare nr. | Farve | Form | Størrelse |
|-------------|-------|--------|-----------|
| 2580.575048 | sort | smal | 36 - 42 |
| 2580.575040 | sort | normal | 39 - 48 |

ALPRO BY BIRKENSTOCK SKO

- Original BIRKENSTOCK-indersål
- Åndbar
- God pasform
- Komfortabel
- Overmateriale: BirkoFlor®/Leder
- Statisk dissipativ PUR-sål
- Indstillelige vristremme
- Med ESD-logo

Typisk personaflædningsmodstand $R_{gp} = 10^5 - 10^7 \text{ Ohm}$



BIRKOFLOR® C 100 DAME-/HERRE CLOG



| Vare nr. | Farve | Form | Størrelse |
|-------------|-------|--------|-----------|
| 2580.576028 | navy | smal | 36-42 |
| 2580.576020 | navy | normal | 39-48 |

| Vare nr. | Farve | Form | Størrelses |
|-------------|-------|--------|------------|
| 2580.576048 | sort | smal | 36-42 |
| 2580.576040 | sort | normal | 39-48 |



LÆDER C 100 DAME-/HERRE CLOG



| Vare nr. | Farve | Form | Størrelse |
|-------------|-------|--------|-----------|
| 2580.576128 | blå | smal | 36-42 |
| 2580.576120 | blå | normal | 39-48 |

| Vare nr. | Farve | Form | Størrelse |
|-------------|-------|--------|-----------|
| 2580.576148 | sort | smal | 36-42 |
| 2580.576140 | sort | normal | 39-48 |



LÆDER C 130 DAME-/HERRE CLOG

| Vare nr. | Farve | Form | Størrelse |
|-------------|-------|--------|-----------|
| 2580.575148 | sort | smal | 36-42 |
| 2580.575140 | sort | normal | 39-48 |



Typisk personafledningsmodstand $R_{gp} = 10^5 - 10^7 \text{ Ohm}$



| Vare nr. | Farve | Størrelse |
|--------------------|-----------|-----------|
| 2540.052.WP | hvid/rosa | 35 - 43 |

- PU-sål
- Snørrebånd
- For og overmateriale: Læder
- Anatomisk formet indersål



| Vare nr. | Farve | Størrelse |
|--------------------|-----------|-----------|
| 2540.052.WG | hvid/grøn | 35 - 43 |

- PU-sål
- Snørrebånd
- For og overmateriale: Læder
- Anatomisk formet indersål

| Vare nr. | Farve | Størrelse |
|-------------------|-------|-----------|
| 2540.102.S | sort | 35 - 43 |

- PU-sål
- Overmateriale: Læder / Textilstretch
- Anatomisk formet indersål
- Velcro-lukning sikrer en god pasform



| Vare nr. | Farve | Størrelse |
|-------------------|-------|-----------|
| 2540.102.W | hvid | 35 - 43 |

- PU-sål
- Overmateriale: Læder / Textilstretch
- Anatomisk formet indersål
- Velcro-lukning sikrer en god pasform

| Vare nr. | Farve | Størrelse |
|--------------------|-------|-----------|
| 2540.053.SR | sort | 35 - 43 |

- PU-sål
- Overmateriale: Læder
- Anatomisk formet indersål
- Velcro-lukning sikrer en god pasform



Typisk personafledningsmodstand $R_{gp} = 10^5 - 10^7$ Ohm

IEC
EN



| Vare nr. | Farve | Størrelse |
|----------|-------|-----------|
|----------|-------|-----------|

| | | |
|------------|------|---------|
| 2540.352.P | rosa | 36 - 42 |
|------------|------|---------|

| | | |
|------------|---------|---------|
| 2540.352.B | lyseblå | 36 - 42 |
|------------|---------|---------|

- PU-sål
- Damesandal
- For og overmateriale: Læder
- Anatomisk formet indersål
- Velcro-lukning sikrer en god pasform



| Vare nr. | Farve | Størrelse |
|----------|-------|-----------|
|----------|-------|-----------|

| | | |
|------------|-----|---------|
| 2540.011.B | blå | 35 - 43 |
|------------|-----|---------|

| | | |
|------------|------|---------|
| 2540.011.S | sort | 35 - 43 |
|------------|------|---------|

| | | |
|------------|-----|---------|
| 2540.011.R | rød | 35 - 43 |
|------------|-----|---------|

- PU-sål
 - Damesandal
 - For og overmateriale: Læder
 - Anatomisk formet indersål
 - Velcro-lukning sikrer en god pasform
 - Udskiftelig indersål
- Vare nr. 2541.020.S



| Vare nr. | Farve | Størrelse |
|----------|-------|-----------|
|----------|-------|-----------|

| | | |
|--------------|------|---------|
| 2540.020.S.* | sort | 35 - 43 |
|--------------|------|---------|

| | | |
|--------------|-----|---------|
| 2540.020.R.* | rød | 35 - 43 |
|--------------|-----|---------|

- PU-sål
 - Damesandal, sort
 - For og overmateriale: Læder
 - Anatomisk formet indersål
 - Velcro-lukning sikrer en god pasform
 - Udskiftelig indersål
- Vare nr. 2541.020.S



| Vare nr. | Størrelses |
|----------|------------|
|----------|------------|

| | |
|------------|---------|
| 2541.020.S | 35 - 43 |
|------------|---------|

- Korkindersål
- Velour

ESD LINE DAME-SKO

Typisk personafledningsmodstand $R_{gp} = 10^5 - 10^7$ Ohm



| Vare nr. | Farve | Størrelse |
|-------------------|-------|-----------|
| 2540.315.S | sort | 35 - 42 |

- PU-sål
 - Damesandal
 - For og overmateriale: Læder
 - Anatomisk formet indersål
 - Håndsyet
 - Udskiftelig indersål
- Vare nr. 2541.020.S

| Vare nr. | Farve | Størrelses |
|-------------------|----------|------------|
| 2540.316.S | sort lak | 36 - 42 |
| 2540.316.W | hvid | 36 - 42 |

- PU-sål
 - Damesandal
 - For og overmateriale: Læder
 - Anatomisk formet indersål
 - Håndsyet
 - Udskiftelig indersål
- Vare nr. 2541.020.S



ABEBA® SPECIALSKO

- Skridhæmmende sål efter EN ISO 20347:2007, SRA

- Autoklaverbar ved 121°C, 15 min., 2-3 bar
- Vaskbar ved 60 °C
- Klappbar hælrem

Typisk personafledningsmodstand $R_{gp} = 10^5 - 10^7$ Ohm



| Vare nr. | Farve | Størrelses* |
|-------------------|-------|-------------|
| 2590.39600 | hvid | |

*Dobbeltstørrelser:
35/36, 37/38, 39/40, 41/42, 43/44, 45/46
Ved bestilling oplys lige nr. – trykt med fed

| Vare nr. | Farve | Størrelses* |
|-------------------|-------|-------------|
| 2590.39610 | blå | |

*Dobbeltstørrelser:
35/36, 37/38, 39/40, 41/42, 43/44, 45/46
Ved bestilling oplys lige nr. – trykt med fed



| Vare nr. | Farve | Størrelses* |
|-------------------|-------|-------------|
| 2590.39620 | grøn | |

*Dobbeltstørrelser:
35/36, 37/38, 39/40, 41/42, 43/44, 45/46
Ved bestilling oplys lige nr. – trykt med fed

| Vare nr. | Farve | Størrelses* |
|-------------------|--------|-------------|
| 2590.39630 | orange | |

*Dobbeltstørrelser:
35/36, 37/38, 39/40, 41/42, 43/44, 45/46
Ved bestilling oplys lige nr. – trykt med fed



HÆL-JORDINGSBÅND DAME/HERRE-SKO



- Til normale sko
 - Med velcro-lukning
 - 1 MOhm Sikkerhedsmodstand
- Vare nr. 2560.890

IEC
EN

Vare nr. 2560.890

TÅ-JORDINGSBÅND DAMESKO

- Til normale sko
 - 1 MOhm Sikkerhedsmodstand
- Vare nr. 2560.891

IEC
EN



Vare nr. 2560.891

JORDINGSBÅND DAME/HERRESKO



- Til normale sko
 - Med indstillelig trykknop-lukning
 - 1 MOhm Sikkerhedsmodstand
- Vare nr. 2560.890.2.S

IEC
EN

Vare nr. 2560.890.2.S

JORDINGSBÅND DAMESKO

- Til normale sko
 - Med velcro-lukning
 - 1 MOhm Sikkerhedsmodstand
- Vare nr. 2560.891.2.S

IEC
EN



Vare nr. 2560.891.2.S

ENGANGS-JORDINGSBÅND



- Til normale sko
- Ledende strips, selvkæbende

Typisk personafledningsmodstand $R_{gp} = 10^6$ Ohm

IEC
EN

| Vare nr. | Quantity |
|----------|----------|
| 2560.894 | 100 stk. |

HOLDER TIL ENGANGS-JORDINGSBÅND



- Holder til vægmontering
- Til engangs-jordingsbånd, vare nr. 2560.894
- Leveres uden indhold

| Vare nr. | Dimension |
|------------|-------------------------------|
| 2560.894.H | 315 x 55 x 200 mm (L x B x H) |

ESD-LINE-STRØMPER

- Velsiddende og fleksible ESD-strømper
- Ledende fibre i tå- og hælområde
- 90% polyester, 7% Spandex, 3% sølvtråde
- Med ESD-logo

Vare nr. Farve
2720.4260.* hvid/grå

*S / M / L / XL / 2XL

S = 36 - 38
 M = 39/40
 L = 41/42
 XL = 43 - 45
 2XL = 46 - 48



JALAS-STRØMPER

- Velsiddende og fleksible ESD-strømper
- Ingen sømme i tåområdet
- Gennemgående ledende fibre
- 60% bomuld, 37% polyester, 3% sølvtråde
- Med ESD-logo

Vare nr. Farve
2720.8140.* sort

*S / M / L / XL / 2XL

S = 36 - 38
 M = 39/40
 L = 41/42
 XL = 43 - 45
 2XL = 46 - 48



KLÆBEMÅTTER

- Renrums-klæbemåtter, afrivelige
- 30 lag polyurethan-folie pr. måtte
- Overflade af trykfølsom klæbrigt materiale
- Fjerner effektivt snavs og partikler fra fodtøj



| Vare nr. | Farve | Mål | Antal |
|--------------------|-------|---------------|----------|
| 8160.2645.B | blå | 660 x 1140 mm | 4 Måtter |
| 8160.2645.W | hvid | 660 x 1140 mm | 4 Måtter |

HÅNDELSBÅND

Indstilleligt, elastisk, indvævede forsøvede kunststoffibre, anti-allergifremkaldende

Typisk modstand $R < 1 \times 10^3$ Ohm (Inderside)
 $R > 1 \times 10^9$ Ohm (Yderside)

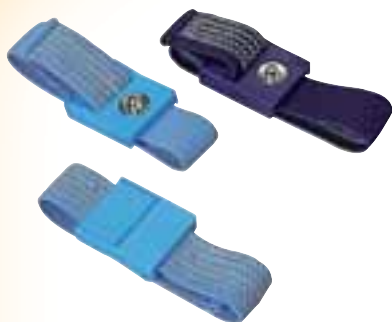

| Vare nr. | Farve | Tilslutning |
|--------------|----------|----------------|
| 2050.750.3 * | lyseblå | 3 mm trykknop |
| 2050.750.7 * | lyseblå | 7 mm trykknop |
| 2050.750.10 | lyseblå | 10 mm trykknop |
| 2051.750.3 * | mørkeblå | 3 mm trykknop |
| 2051.750.10 | mørkeblå | 10 mm trykknop |

* LGA testet efter BGI 818 (ZH1/267)



METALHÅNDELSBÅND

Elastisk, yderside isolerende epoxybelægning; anti-allergifremkaldende

Typisk modstand $R < 1 \times 10^3$ Ohm (Inderside)
 $R > 1 \times 10^9$ Ohm (Yderside)



| Vare nr. | Farve | Tilslutning | Størrelse |
|---------------|-------|----------------|------------|
| 2052.750.5.3 | sort | 3 mm trykknop | Justerbart |
| 2052.750.5.10 | sort | 10 mm trykknop | Justerbart |
| 2053.750.M.3 | sort | 3 mm trykknop | medium |
| 2053.750.L.3 | sort | 3 mm trykknop | Large |
| 2053.750.M.7 | sort | 7 mm trykknop | Medium |

SPIRALLEDNING

Højelastisk, 2,4 m lang, 2×1 MOhm sikkerhedsmodstand;
 Tilslutning til jord med 10mm trykknop

Typisk modstand $R = 2 \times 10^6$ Ohm



| Vare nr. | Farve | Tilslutning |
|-----------------|-----------|-------------------|
| 2100.752.3.10 * | light blå | 3/10 mm trykknop |
| 2100.752.7.10 * | light blå | 7/10 mm trykknop |
| 2100.752.10.10 | light blå | 10/10 mm trykknop |
| 2101.752.3.10 * | sort | 3/10 mm trykknop |
| 2101.752.10.10 | sort | 10/10 mm trykknop |

* LGA testet efter BGI 818 (ZH1/267)



Typisk modstand $R = 1 \times 10^6$ Ohm

| Vare nr. | Farve | Tilslutning |
|-------------|---------|--------------------------|
| 2100.751.3 | lyseblå | 3 mm trykknop/bananstik |
| 2100.751.7 | lyseblå | 7 mm trykknop/bananstik |
| 2100.751.10 | lyseblå | 10 mm trykknop/bananstik |
| 2101.751.3 | sort | 3 mm trykknop/bananstik |
| 2101.751.10 | sort | 10 mm trykknop/bananstik |



1 MOhm sikkerhedsmodstand

SAFETY PIPS

Handy testapparat til kontinuerlig overvågning af håndledsbånd

Målemetode: Kapacitiv impedansmåling
 Måleområde: 1M Ohm ... (100 pF + 2 MOhm) OK
 HI-Fail > 5 MOhm
 LO-Fail < 400 kOhm
 Alarm: Optisk og akustisk alarmsignal (7100.181 / 7100.181.B)
 + signal over relæ (7100.181.K)



Vare nr. 7100.181



Vare nr. 7100.181.H



Vare nr. 7100.181.K.M

Vare nr. 7100.181.K

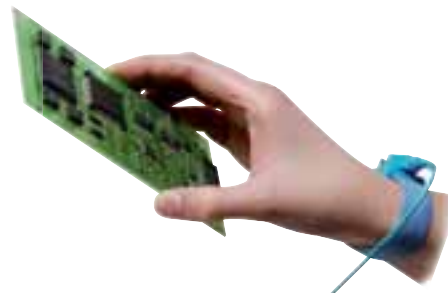

Anvendelseseksempel

Vare nr.

| | |
|--------------|--|
| 7100.181 | Safety Pips med 10 mm trykknaptilslutning (Batteridrevet) |
| 7100.181.B | Safety Pips med 4 mm bananstik-bøsning (Batteridrevet) |
| 7100.181.K | Safety Pips K med relæ og 10 mm trykknaptilslutning Drift: 230 V AC |
| 7100.181.C | Kalibreringsenhed til Safety Pips / Safety Pips K |
| 7100.181.103 | Net-del 230 V AC til eftermontering på 7100.181 / 7100.181.B |
| 7100.181.H | Holder til Safety Pips (f.eks. for montage ved arbejdsbord) |
| 7100.181.K.M | Ekstra modul med to-farvet LED's, tilslutningsledning ca. 2 m til Safety Pips K med relæ |

MINI-SPIRALLEDNING

Ultralet, højelastisk, 2 x 1 MOhm sikkerhedsmodstand med 10 mm trykknop eller bananstik for tilslutning til jord

Typisk modstand $R = 2 \times 10^6$ Ohm



| Vare nr. | Farve | Tilslutning |
|-----------------|-------|-------------------------|
| 2101.780.3.10 * | sort | 3/10 mm trykknop |
| 2101.780.3 | sort | 3 mm trykknop/bananstik |

* LGA testet efter BGI 818 (ZH1/267)



Typisk modstand $R = 1 \times 10^6$ Ohm



| Vare nr. | Farve | Connection |
|--------------|-------|------------------------------------|
| 2101.751.3.2 | sort | 3 mm trykknop/vinklet 4 mm bøsning |

JORDINGSTERMINAL

Jord-tilslutningsdåse (EBP- Earth Bonding Point) med 2 m jordingsledning med 4 mm ringkabelsko (1 MOhm sikkerhedsmodstand)

| Vare nr. | Tilslutning |
|---------------|--|
| 2200.121.10 | 2 x 10 mm trykknapper, 1 x 4 mm bananbøsning |
| 2200.121.10.1 | 3 x 10 mm trykknapper |
| 2200.121.10.2 | 1 x 10 mm trykknop, 2 x 4 mm bananbøsninger |
| 2200.W.3 | 3 x 10 mm trykknapper, gul, vinklet |



Vare nr. 2200.121.10



Vare nr. 2200.121.10.1



Vare nr. 2200.121.10.2

Andre udgaver på forespørgsel



Vare nr. 2200.W.3

CENTRAL JORDINGSTERMINAL

Jordingsterminal for tilslutning af max. 7 jordledninger. Skruetilslutning for ledninger med 4 mm ringkabelsko. Pålideligt samlepunkt for ledninger til ESD-jordingspunkt. Aftageligt dæksel med ESD-logo.

Vare nr.
2200.B



JORDINGSSTIK (SCHUKO)

Blindstik til Schuko-stikdåse for direkte jording af bord- og gulvmåtter, jordingsterminaler, personer m.m.

| Vare nr. | Beskrivelse |
|----------|--|
| 2200.110 | uden ledning, tilslutning via bananstikbøsning uden modstand |



| Vare nr. | Beskrivelse |
|----------|--|
| 2200.111 | med 2,4 m spiralledning, 1 MOhm sikkerhedsmodstand, tilslutning via 10 mm trykknop |



| Vare nr. | Beskrivelse |
|----------|--|
| 2200.113 | med 2 m glat ledning, tilslutning via 4 mm ringkabelsko, uden modstand |



| Vare nr. | Beskrivelse |
|----------|--|
| 2201.230 | uden ledning, 1 MOhm sikkerhedsmodstand, tilslutning via 3 x 10 mm trykknapper |



JORDINGSLEDNINGER

Til bord- og gulvmåtter, 1 MOhm sikkerhedsmodstand



| Vare nr. | Længde | Tilslutning |
|------------|--------|----------------------------------|
| 2250.758 | 1,5 m | 10 mm trykknop/4 mm ringkabelsko |
| 2250.758.2 | 3 m | 10 mm trykknop/4 mm ringkabelsko |
| 2250.756 | 1,5 m | 10 mm trykknop/bananstik |
| 2250.765 | 3 m | 10 mm trykknop/bananstik |
| 2250.762 | 1,5 m | 10 mm trykknop/10 mm trykknop |
| 2250.762.1 | 1,5 m | 2 x 10 mm trykknop uden modstand |



3 m ledning med stabelbar bananstikbøsning/10 mm trykknop og bananstik, 1 MOhm sikkerhedsmodstand

| Vare nr. | Længde | Tilslutning |
|----------|--------|--|
| 2250.757 | 3 m | 10 mm trykknop med indkapslet/bananstikbøsning |

TILBEHØR



Isoleret krokodillenæb (stor) med bananstikbøsning og 10 mm trykknop

Vare nr. 2280.774.10



Isoleret bananstik-adapter med 10 mm/4 mm trykknop

Vare nr. 2287.10.4



10 mm trykknop
10 mm trykknop (stabelbar)

Vare nr. 2287.10.10



Adapter, fra 4 mm bananstikbøsning til 10 mm trykknop

Vare nr. 2280.778



Isætningsværktøj til 10 mm trykknop

Vare nr. 2280.779.10



10 mm trykknop komplet

Vare nr. 2280.771



Huljern med aluplade til udstansning af huller til trykknapper i gulv- og bordmåtter.

- Smedet jern med hærde skær
- Aluminiumsunderlagsplade 80 x 80 x 10 mm

Vare nr. 2280.800

- Samtidig måling af håndledsbånd og fodtøj jf. EN 61340-5-1
- Målingen tager mindre end 1,5 sek. for håndledsbånd og fodtøj samt personidentifikation.
- Separate måleværdier for højre og venstre sko
- Brugeridentifikation via transpondersystem
- Måleresultatet signaleres optisk og akustisk. Via ekstraudstyr kan der laves styring af f.eks. elektrisk døråbner til EPA-zone
- Konfigurerbare spændings- og modstandsværdier
- Konfigurering og dataoverførsel via RS 232 port eller Ethernet netværkskort
- Integreret memory til persondata og måleværdier (10.000 målinger og 5.000 personer)
- Netværksforbindelse for op til 64 tilslutninger er mulig
- Omfattende softwarepakke "PGT2000-Manager" til Windows®
- Ekstraudstyr: Softwarepakke 01 med PGT2000-Viewer, database eksport og "Missmess" fejlmålingsdatabase
- Tilslutning af ekstern kortlæser via RS 232 er mulig på forespørgsel

Sættet indeholder:

PGT® 2000 med indbygget netværkskort, fodtøjelektrode, vægholder, net-adapter 230 V AC, RS232-nullmodemkabel, CD- ROM med installationsprogram til „PGT2000-Manager“, betjeningsvejledning på tysk og engelsk, kalibreringscertifikat.



IEC
EN



Kalibrerings-unit



Transponder med holder



Fodtøjs-testelektrode til separat måling af højre og venstre sko, med indbygget antenne til læsning af sko-transponder

Vare nr.

| | |
|---------------------------|---|
| 7100.PGT2000.NET | PGT® 2000 med indbygget Ethernet-netværkskort 10 Mbit |
| 7100.PGT2000.ID | ID-transponder til sko |
| 7100.PGT2000.IDCARD | Transponder-ID-kort |
| 7100.PGT2000.TB / TS / TW | Transponderholder, blå, sort, hvid |
| 7100.PGT2000.C | Kalibrerings-unit til til test og kalibrering "on site" inkl. kalibrerings-software på CD- ROM Til kalibreringen skal anvendes en 2,5 kg probe (F.eks. 7220.850) |
| 7100.PGT2000.SV | Ekstra Softwarepakke 01 på CD ROM, med installationsvejledning |

Measurement Report (meas_short_e) 21.07.2009

Chosen Filter : Standard

| Date / Time | Personnel No. | Name | First name | PGT No. | Shoe left (x)cm | Shoe right (x)cm | Wrist Strap (x)cm | Em No. |
|---------------------|---------------|--------|------------|---------|-----------------|------------------|-------------------|--------|
| 21.07.2009 08:28:17 | 88521 | Fahrer | John | 1 | | | 2375 | 0 |
| 21.07.2009 08:51:26 | 88519 | Maler | Friedrich | 1 | 4741 | | | 12 |
| 21.07.2009 08:51:38 | 88519 | Maler | Friedrich | 1 | 5522 | 14514 | | 0 |
| 21.07.2009 08:56:21 | 88540 | Smith | John | 1 | 8308 | 12402 | | 0 |
| 21.07.2009 08:51:18 | 88519 | Maler | Manassis | 1 | | | 2375 | 0 |
| 21.07.2009 08:51:28 | 88521 | Fahrer | John | 1 | | | 2375 | 0 |
| 21.07.2009 10:21:22 | 88521 | Fahrer | John | 1 | | | 2397 | 0 |
| 21.07.2009 10:21:36 | 88519 | Maler | Manassis | 1 | | | 2447 | 0 |

PGT®2000-Manager-programmet (medfølger som standard) giver mulighed for at se forskellige målerapporter, herunder informationer som f.eks. dato og tidspunkt for måling, den målte persons navn, personalenummer, på hvilket apparat målingen blev foretaget.

No test or failed test (MisMeas_e) 17.07.2009 09:00:20

Chosen Filter show records of today / zeigt Daten von heute

| Date / Time | Personnel No. | Name | First name | Profile | Status (Error No.) |
|---------------------|---------------|----------|------------|-------------|--------------------|
| 17.07.2009 00:00:01 | 0 | ***** | ***** | ***** | |
| 17.07.2009 00:00:01 | 88511 | Maler | Kurt | E3D shoes | |
| 17.07.2009 00:00:01 | 88518 | Maler | Manassis | Wrist strap | |
| 17.07.2009 00:00:01 | 88519 | Maler | Friedrich | E3D shoes | |
| 17.07.2009 00:00:01 | 88521 | Fahrer | John | Wrist strap | |
| 17.07.2009 00:00:01 | 88540 | Smith | John | Wrist | |
| 17.07.2009 00:00:01 | 88544 | Williams | W | Wrist | |

Med den ekstra Softwarepakke 01 genereres en såkaldt "miss-mess" database, som viser en liste over alle de personer med fejlmålinger. Alle personer med acceptable målinger vises ikke længere på listen.

TEST- OG MÅLEAPPARATER

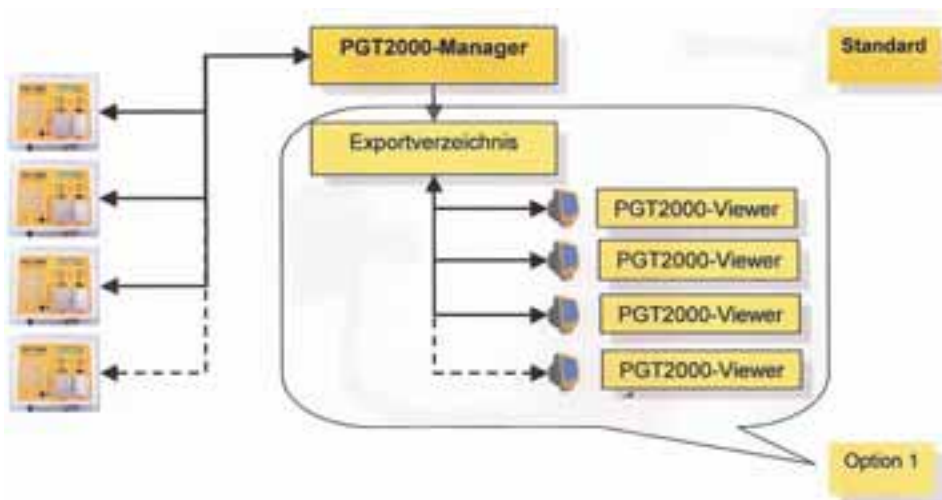

Hvis den ekstra Softwarepakke 01 er installeret, eksporteres måle- og fejlmåledata til en separat „Eksport mappe“ efter et forudindstillet tidsinterval. PGT®2000-Viewer kan installeres på flere PC'er, som dermed kan få tilgang til måledataene.

Med PGT® 120 test-stationen kan håndledsbånd og fodtøj måles i forbindelse med adgangskontrol til EPA-zoner.

- Måleresultatet signaleres optisk og akustisk. Via ekstraudstyr kan der laves styring af f.eks. elektrisk døråbner til EPA-zone
- Strømforsyning sker via internt batteri eller net-adapter.
- Adskilte målekredsløb muliggør samtidig måling af håndledsbånd og fodtøj
- Separat måling af højre og venstre sko
- I forbindelse med indgangsbarrierer (personmøller) kan fodtøjsmålingen foretages uden trykknop betjening (hands-free)
- Målespænding 30 V, 50 V eller 100 V (standardindstilling)
- Nedre grænseværdier kan deaktiveres
- Enheden kan placeres på bord eller monteres på væg (monteringskonsol til væg fås som tilbehør)
- Indstillelige grænseværdier via dip-switch

Sættet indeholder:

PGT120, fodtøjsselektrode, kalibreringscertifikat, betjeningsvejledning på tysk og engelsk, 9 V batteri, net-adapter 230 V AC

IEC
EN

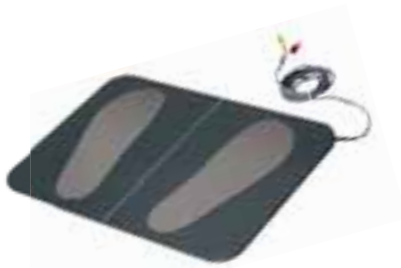

Fodtøjsselektrode til separat måling af højre og venstre sko
Mål: 300 x 500 mm



Vare nr.

| | |
|------------------------|---|
| 7100.PGT120 | Personnel Jordings Test-station PGT® 120 |
| 7100.PGT100.101 | Væg-monteringskonsol til PGT® 120 og PGT® 100 af rustfri stål (ikke afbilledet) |
| 7100.PGT120.CU | Kalibrerings-unit til PGT® 120 til kalibrering „on site“ |
| 7100.PGT120.COM | Specialversion PGT®120 med RS232 interface for tilslutning til f.eks. tidsregistreringsterminaler Måleresultater kan eksporteres via RS232 |
| 7100.PGT120.SM | Måtte med gul affaset kant til fodtøjsselektrode |

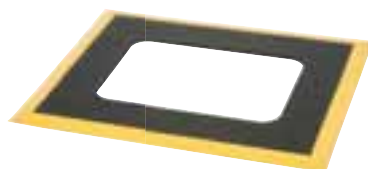

Måtte med gul affaset kant til fodtøjsselektrode
Mål: 830 x 680 x 13 mm



Kalibrerings-unit til PGT® 120

I „Hands-free-mode“ foretages målingen i serier gennem skoene uden betjening af trykknappen på PGT® 120

Walking Test Kit består af Elektrometer WT5000, A/D-konverter med software, håndelektrode, forbindelsesledninger, ledende bærekuffert, betjeningsvejledning på tysk og engelsk samt kalibreringscertifikat. Måleresultatet af personopladningen kan vises grafisk på en tilsluttet PC eller laptop.

Elektrometer WT5000 (kan også leveres som særskilt apparat):

- Måleområde: ± 5.000 Volt
- Målenøjagtighed: 5% af måleværdien
- Indgangsmodstand: > 1014 Ohm
- Indgangskapacitet: < 5 pF

- Visning: logaritmisk LED-visning ± 500 V, kan skiftes til ± 5000 V, Peak Hold Funktion
- Udgang: Analog ± 5 V DC for hvert måleområde
- Drift: Genopladelige batterier (Ladeapparat medfølger)

Overholder EN 61340-4-5

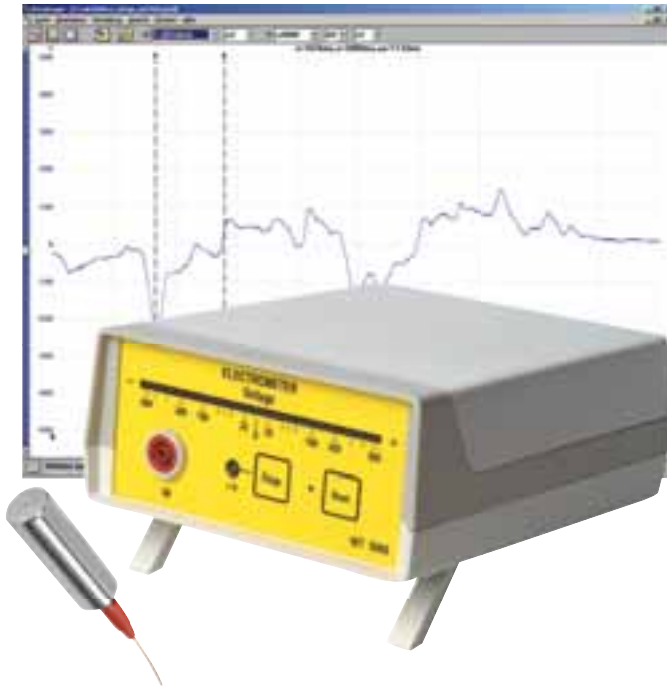

Sættet indeholder:

- Elektrometer WT500
- Analog-/Digital konverter (USB-version)
- Dataindsamlings- og analysesoftware PicoScope
- Håndholdt probe
- Tefloniseret ledning
- 4 NiMH genopladelige batterier (AA)
- Ladeapparat 230V
- Ledende bærekuffert

Vare nr.

7100.WT5000.A Walking Test Kit - USB-version

”WALKING-TEST” – MÅLING AF PERSONOPLADNING

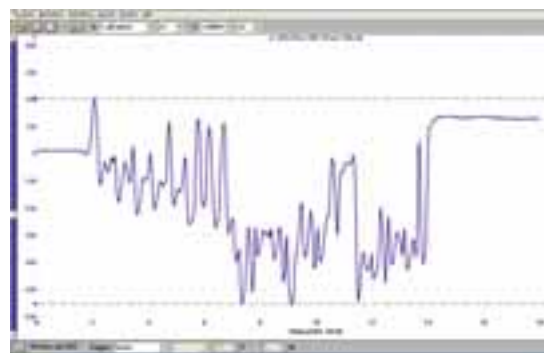
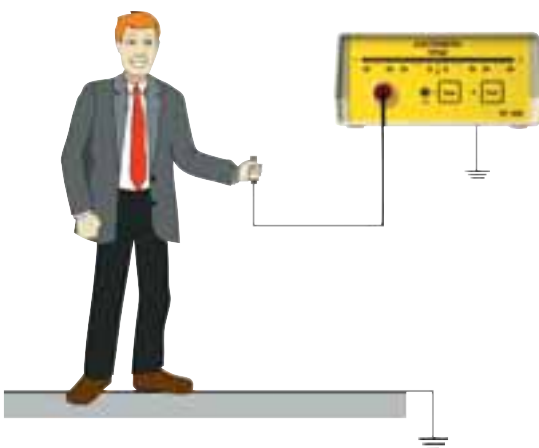

Walking Test Kitten tjener overvejende til måling af personopladning og den grafiske fremstilling heraf.

Metriso 2000 Mess-Kit

Består af digitalt højOhmmeter Metriso 2000, temperatur og luftfugtighedsmåler til påsætning, USB infrarød adapter, PC-software til Windows®, 2 måleprober, 1 håndprobe med tilslutningsledninger, betjeningsanvisning på tysk, engelsk og fransk, kalibreringscertifikat og en ledende bærekuffert med dissipativ pink skum-indsats.

- Velegnet til måling af punkt-til-punkt modstand og modstand til jord
- Integreret hukommelse kan lagre op til 2.500 målinger, som kan overføres til PC via infrarød port
- Temperatur og luftfugtighedsmåler til påsætning

Målespænding: DC 10 V, 100 V, 250 V og 500 V
 Måleområde: 10^3 bis 10^{12} Ohm
 Drift: Batterier
 Måleprober: 2 x model 850 (vægt 2,27 kg / Ø 63,5 mm) med ledende gummibelægning
 1 x håndprobe model 45

Temperatur og luftfugtighedsmåler til påsætning



Opfylder
 EN 61340-4-1
 EN 61340-2-3
 EN 61340-4-5

TEST- OG MÅLEAPPARATER

Vare nr.

| | |
|-----------------------|---|
| 7100.2000.MK | Metriso 2000 Test-kit komplet, med tysksproget menu |
| 7100.2000.MK.E | Metriso 2000 Test-kit komplet, med engelsksproget menu |
| 7100.2000.G | Metriso 2000 (kun måleapparat), med tysksproget menu |
| 7100.2000.G.E | Metriso 2000 (kun måleapparat), med engelsksproget menu |

Tilbehør

| | |
|-----------------------|--|
| 7100.2000.TR50 | Ledningsrulle 50 m, til gulvmålinger |
| 7100.2000.ML | Reserve-måleledningssæt (com/shield + plusledning) |

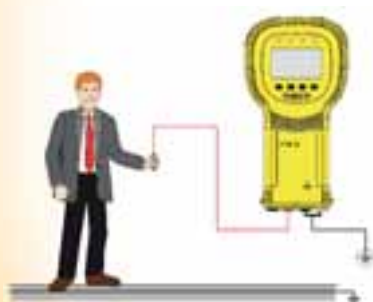
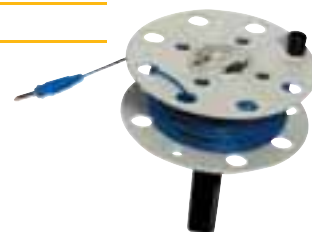

Måling: R_g system
 Modstand fra person/
 sko/gulv til jord



Måling: R_{p-p}
 Punkt-til-punkt-
 modstand



Måling: R_g
 Modstand til jord

Lomme-overflademodstandsmåler med LCD display. Opbevaringstaske, jordingsledning, kalibreringscertifikat og software til udlæsning af de lagrede måleresultater medfølger.

- Måleområde: $10^3 - 10^{12}$ Ohm
 - Målespænding: 10 V / 100 V
(automatisk omskift ved over 1 MOhm)
 - Drift: Batteri
 - Visning: LCD-Display
 - Prober: Indbyggede elektroder med ledende gummi
- Med memory og USB forbindelse til PC
 - Mulighed for tilslutning af to eksterne prober



Bagside med indbyggede bjælke-elektroder

Vare nr.

7100.SRM200 Overflademodstandsmåler SRM®200

SRM® 110

Lomme-overflademodstandsmåler. Opbevaringstaske, jordingsledning, kalibreringscertifikat.

- Måleområde: $10^3 - 10^{12}$ Ohm
- Målespænding: 10 V / 100 V
- Drift: Batteri
- Visning: 12 punkts LED display
- Prober: Indbyggede metalelektroder
(Mulighed for tilslutning af to eksterne prober)



Bagside med indbyggede bjælke-elektroder



Vare nr.

7100.SRM110 Surface Resistance Meter SRM®110

PROBE MODEL 850

- Anvendes ved måling af modstand til jord og punkt-til-punkt modstand
- Med ledende silicongummi-elektrode ($R < 20$ Ohm)
- Probens samlede modstand $R < 150$ Ohm
- Ø 63,5 mm
- Vægt 2,27 Kg



Opfylder
EN 61340-4-1
EN 61340-2-3



Vare nr. 7220.850

RINGPROBE MODEL 880

- Til måling af overflade- og volumenmodstand
- Koncentrisk ring med ledende gummibelægning ($R < 5$ Ohm) med sølvpartikler
- Normvægt 2,5 kg, kan opnås ved anvendelse af separat vægtlod (f.eks. Probe model 850)
- Rustfri stålplade, isolerende plade, ledende bærekuffert samt kalibreringscertifikat medfølger



Opfylder
EN 61340-2-3

Vare nr. 7220.880.SET



MINI PROBE SÆT

- Til punkt-til-punkt-modstandsmålinger af småemballer og lign.
- Mulighed for måling i fordybninger
- Fjederbelastet elektrode sikrer god kontakt
- Ledende gummielektroder (R < 20 Ohm)
- Udskifteligt målehoved
- Opfylder ANSI/ESD STM 11.13-2004
- Med kalibreringscertifikat



Vare nr.

7220.840.SET Mini probe sæt model 840
Med ledende bærekuffert og måle-
hoved med "2-punkts probe"

Vare nr.

7220.844.C Kalibreringsenhed
til "2-punkts probe"

- Med kalibreringscertifikat



PUNKT-TIL-PUNKT-PROBE MODEL 860

- Til punkt-til-punkt og modstand til jord målinger på vandrette flader med en defineret afstand på 30 cm
- Skal tilsluttes et højOhmmeter
- Ledende gummi (R < 5 Ohm) med sølvpartikler
- Vægt: 950 g
- Mål: 385 x 85 x 70 mm (L x B x H)
- Kontaktgummi: Ø 63,5 mm
- Med kalibreringscertifikat



Vare nr. **7220.860**

HÅND-PROBE MODEL 45

- Hånd-probe af blank-forzinket stål
- Ø 25 mm
- Længde: 75 mm
- Til måling af personopladning og systemmodstand person//
fodtøj/gulv
I henhold til EN 61340-4-5



Vare nr. **7220.45**



Eksempel:
Måling af systemmodstand
med Metriso 2000

Sættet indeholder måle- og testinstrumenter til verificering af overholdelse af grænseværdier jf. DIN EN 61340-5-1 for ESD kontrolelementer i en EPA-zone.

Anvendelsesområde

- Måling af gulvsystemer
- Måling af ESD-borde, stole, reoler, vogne, beklædning og produktionsudstyr
- Måling af emballagematerialer
- Måling af elektrostatiske felter
- Måling af temperatur og relativ luftfugtighed
- Kontrol af ioniseringsapparaters effektivitet

Egenskaber

- Aflåselig aluminiumskuffert
- Aftageligt teleskopstel med hjul
- Ledende skumindsats
- Mål: 575 x 490 x 250 mm
- Med ESD logo
- Vægt: 7 kg



Vare nr. 7110.585 (Kuffert uden indhold)

IEC
EN



Vare nr.

| Vare nr. | Bestående af: |
|------------------------|--|
| 7110.585.SET | Bestående af: |
| 7110.585 | Aluminiumskuffert |
| 7100.2000.G* | HøjOhmmeter MetrISO 2000 med ledninger |
| 7100.2000.IRU | Infrarød interface adapter |
| 7100.2000.TF | Temperatur- og luftfugtighedsføler |
| 7220.45 | Hånd-probe model 45 |
| 7220.840* | 2-punkts probe model 840 (MiniProbe) |
| 7220.880* | Ringprobe model 880 |
| 7100.M.H110 | Multimeter Hexagon 110 med ledninger |
| 7100.SRM110* | Overflademodstandsmåler SRM 110 |
| 7100.EFM51.CPS* | Elektrofeldmeter EFM51 med Charged Plate Set |
| 7220.850 | Probe model 850 (2 prober) |
| 2200.110 | Jordforbindelse |
| 7110.E8 | Jordingsstik til 8 tilslutninger |
| 7100.2000.TR50 | Ledningsrulle, 50 m |
| 7100.PGT100.102 | Metalplade 400 x 300 x 2 mm med 10 mm bananstikadapter |
| 7220.880.6 | Isolerende plade 120 x 160 x 6 mm |
| 7220.880.9 | Probe af rustfri stål, Ø 120 mm |
| 7220.880.L | Guard-ledning, blå, 1,5 m |

- Vægt (fuldt udstyret kuffert): 18 kg

* Måleudstyret leveres med kalibreringscertifikater



ELEKTROFELTMETER EFM[®]51

Håndholdt transportabelt digitalt elektrostatisk feltmeter til måling af elektrostatiske felter. Den målte feltstyrke (V/m) omregnes automatisk til elektrostatisk potentiale (V) i henhold til den indstillede afstand. I "Field strength" indstillingen vises den faktiske feltstyrke (V/m).



- Målemetode: Rotating chopper
- Måleområde: 0 til ± 160 kV (Mode "distance")
0 - 800 kV/m (Mode "Field Strength")
- Visning: LCD-display, 2 linier
- Drift: Batteri
- Indhold: Opbevaringstaske, jordledning, kalibreringscertifikat
betjeningsvejledning (tysk og engelsk)

Vare nr.

7100.EFM51 Elektrofeltmeter EFM[®]51

EFM[®]51 - CPS (CHARGED PLATE SÆT)

- Håndholdt måleinstrument til måling af ioniseringsapparaters effektivitet og offset spænding
- Måler afladningstiden fra +/- 1000 Volt til +/- 100 Volt
- Måler spændingen ved hjælp af pladeelektrode (75x100mm) tilsluttet EFM[®]51
- Velegnet til brug inde i maskiner

Mål: 150 x 125 x 75 mm (B x H x D) med fod

Sættet indeholder: EFM[®]51, bærekuffert, højspændingsgenerator +/- 1200 Volt, fod, charge plate, jordledning, ladeapparat til 9 V batteri, kalibreringscertifikat, betjeningsvejledning (tysk og engelsk)



Vare nr.

7100.EFM51.CPS Elektrostatisk feltdmeter EFM[®]51 med Charged Plate sæt

7100.EFM51.CPS.SET Separat - Charge Plate sæt uden EFM[®]51



- Neutralisering af elektrostatiske ladninger ved arbejdspladser
- Dækningsområde: 90 x 180 cm
- Integreret "emitter-elektrode-cleaner"
- Indbygget varmeelement og blæser med tre hastigheder
- Ioniseringsstatus-indikator
- Selvbalancerende indenfor ± 5 V
- AC teknologi, Ozon produktion: 0,005 PPM, målt 15 cm foran enheden

Mål: 39 cm x 20,7 cm x 11,5 cm (B x H x D)

IEC
EN

Vare nr.

7500.XC Bordmodel

7500.XC.F Filtersæt



Tilbehør



AEROSTAT PC™ - MOBIL BORD-IONISERINGSAPPARAT

- Neutralisering af elektrostatiske ladninger ved arbejdspladser og i serviceområder
- Dækningsområde 30 x 150 cm
- Integreret "emitter-elektrode-cleaner"
- Indbygget varmeelement og blæser med trinløs hastighedsregulering
- Selvbalancerende indenfor ± 5 V
- AC teknologi, Ozon produktion: 0,005 PPM, målt 15 cm foran enheden

Mål: 14 cm x 21,9 cm x 8,3 cm (B x H x D)

IEC
EN



Tilbehør

Vare nr. 7500.PC Mobil bordmodel

Vare nr. 7500.G.FR Filterramme

Vare nr. 7500.G.F Filter, pakket med 6 stk.



HF-PB10 MOBIL BORD-IONISERINGSAPPARAT

- Neutralisering af elektrostatiske ladninger ved arbejdspladser og i serviceområder
- Indbygget blæser med trinløs hastighedsregulering
- Ionisering baseret på højfrekvens vekselspænding (HF-AC)
Piezokeramisk højspændingstransformator
- Med netadapter 230 V AC / 24 V DC
- Selvbalancerende indenfor ± 5 V
- Ozon produktion $< 0,01$ ppm (15 cm afstand)

Mål: 18 cm x 19 cm x 8 cm (B x H x D)

IEC
EN

Vare nr.

7510.HF.PB10 Bordmodel

7510.HF.P.3 Filter, pakket med 10 stk.

7510.HF.P.4 Filterramme

7510.HF.P.1 Wolfram Emitterspidser (reservedel)



Tilbehør



minION2™ - MOBILT IONISERINGSAPPARAT

- Neutralisering af elektrostatiske ladninger ved arbejdspladser, i serviceområder og maskiner
- Indbygget blæser med trinløs hastighedsregulering
- Effektiv Ionisering via DC teknik
- Selvbalancerende indenfor ± 5 V
- Dækningsområde 30 x 120 cm
- Ozon produktion < 0,01 ppm (afstand 15 cm)

- Drift: 24 V DC / 230 V AC via netadapter
- Op til tre apparater kan drives fra samme netadapter
- Velegnet til indbygning i maskiner
- Svingarm fås som ekstra udstyr

Mål: 9,8 cm x 13,6 cm x 6 cm (B x H x D)

IEC
EN



Vare nr.

| | |
|------------------|--|
| 7500.M2 | minION2™ - standardudførelse (uden netadapter) |
| 7500.M.S | Svingarm med monteringsplade |
| 7500.M2.T | Netadapter 230 V AC / 24 V DC til minION2™ |



FUSION™

Mini-Ionisersapparat med minimalt pladsbehov, muliggør montage helt tæt på emnet, som ønskes neutraliseret



- Neutralisering af elektrostatiske ladninger, f.eks. i "Pick-and-Place" maskiner, "bølgelodning" m.m.
- Integreret styring, højspænding frembringes i apparatet
- Selvbalancerende
- Funktionsmetode "Steady State DC"
- Op til 4 apparater kan forbindes med hinanden
- Blæser kann eftermonteres
- Emitterspidser: Wolfram

Mål: 7,5 cm x 4,8 cm x 8,9 cm

IEC
EN

Vare nr.

| | |
|------------------|---|
| 7500.FU | Fusion™ - Mini Ioniseringsapparat (uden blæser) |
| 7500.FU.T | Fusion™ - Netadapter 230V/AC / 24 V DC til max. 4 apparater |
| 7500.FU.F | Fusion™ - Blæser - kan „klikkes på“ driftsspænding fra apparatet, 40 x 40 x 10 mm |



Anvendelseseksempel

HF-PN50 IONISERINGS-DYSE

- Neutralisering af elektrostatiske ladninger i maskiner
- Ionisering på basis af højfrekvent vekselstrøm (HF-AC)
- Piezokeramisk højspændingstransformer
- Drift: 24V DC / 100-240V AC med netadapter
- Emitterspidser: Wolfram
- Meget kompakt – lille pladsbehov
- Selvbalancerende indenfor ± 10 V
- Ozon produktion < 0,01 ppm (15 cm afstand)
- Netadapter medfølger, 230 V AC / 24 V DC

Mål: 2,9 cm x 6,8 cm x 7,7 cm (B x H x D)

IEC
EN

Fås også med udgang til akustisk alarm



Vare nr.

| | |
|---------------------|-----------------------------------|
| 7510.HF.PN50 | Ioniseringsdyse HF-PN50 |
| 7510.HF.P.17 | Wolfram Emitterspids (reservedel) |



15° Dyse (standard)
7510.HF.PN50.S
(medfølger)



60° Dyse
7510.HF.PN50.S60
(medfølger)



Fleksibel rørdyse
7510.HF.PN50.D2 200 mm
7510.HF.PN50.D4 400 mm
(tilbehør)

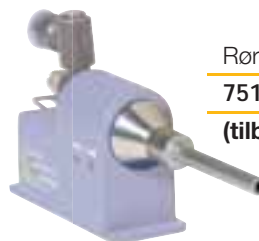

Rørdyse
7510.HF.PN50.P
(tilbehør)



Stavdyse
7510.HF.PN50.B2 200 mm
7510.HF.PN50.B4 400 mm
(tilbehør)



Slangedapter-dyse
7510.HF.PN50.T
(tilbehør)

AEROSTAT GUARDIAN™ – TOPMONTERET IONISERING

- Neutralisering af elektrostatiske ladninger ved arbejdspladser – montering over arbejdspladsen
- Ioniseringsområde 60 x 120 cm
- Indbygget „Emitter-Cleaner“
- Indbygget varmeelement og 3 blæsere med trinløs hastighedsregulering
- Integreret arbejdspladsbelysning (2 x 13 Watt lysstofrør)
- Selvbalancerende indenfor ± 5 V
- Ionisering på basis af højfrekvent vekselstrøm (HF-AC)
- Ozonproduktion 0,02 ppm (afstand 30 cm)

Mål: 108 cm x 10 cm x 17 cm (B x H x D)

IEC
EN



Tilbehør

Vare nr.

| | |
|------------------|-------------------------------------|
| 7500.G | Aerostat Guardian™ til topmontering |
| 7500.G.FR | Filterramme |
| 7500.G.F | Filter, pakke med 6 stk. |



AEROSTAT GUARDIAN CR 2000™ – TOPMONTERET IONISERING

- Renrumsklasse 10 klassificeret
- Neutralisering af elektrostatiske ladninger ved arbejdspladser – montering over arbejdspladsen
- Ioniseringsområde 60 x 90 cm
- Indbygget „Emitter-Cleaner“
- 2 eller 3 blæsere med trinløs hastighedsregulering
- Mulighed for fastlåsning af blæserindstilling
- Selvbalancerende indenfor ± 5 V
- Ionisering på basis af højspænding (AC)
- Ozonproduktion 0,02 ppm (afstand 30 cm)

IEC
EN

| Vare nr. | Model | Mål (B x H x D) |
|-------------------|-----------|------------------------|
| 7500.G.CR3 | 3 blæsere | 109 cm x 10 cm x 17 cm |
| 7500.G.CR2 | 2 blæsere | 81 cm x 10 cm x 17 cm |



HF-PO30 TOPMONTERET IONISERING

- Neutralisering af elektrostatiske ladninger ved arbejdspladser – montering over arbejdspladsen
- Trinløs hastighedsindstilling af blæser
- Ionisering på basis af højfrekvent vekselstrøm (HF-AC)
- Piezokeramisk højspændingstransformer
- Drift: 100 - 240 V AC
- Emitterspidser: Wolfram
- Aftageligt frontgitter for nem emitter-rengøring
- Selvbalancerende indenfor ± 5 V
- Ozonproduktion $< 0,01$ ppm

Mål: 100 cm x 7 cm x 14,6 cm (B x H x D)

IEC
EN



| Vare nr. | Model | Mål (B x H x D) |
|---------------------|-------------------------------------|-------------------------|
| 7510.HF.PO30 | 3 blæsere | 100 cm x 7 cm x 14,6 cm |
| 7510.HF.P.3 | Filter, pakke med 10 stk. | |
| 7510.HF.P.4 | Filterramme | |
| 7510.HF.P.1 | Wolfram Emitterspidser (reservedel) | |

ION FORCE™ IONISERINGSBJÆLKE

Ioniseringsbjælke til anvendelse i forbindelse med Pulse Flow®-Controller PFC 20 (Art.-Nr. 7500.PFC20). PFC 20 Flow®-Controller'en kan forsyne op til 20 emitter-par med højspænding.

- Neutralisering af elektrostatiske ladninger i renrum
- Kan anvendes i renrum op til klasse 10
- Højspændingsforsyning fra PulseFlow-Controller'en
- konstant eller pulserende drift
- Emitterspidser: Wolfram

- Materiale: polycarbonat og rustfri stål
- 2,3 m højspændingskabel medfølger

Mål: 2,5 cm x 3 cm x bjælkens længde

IEC
EN



| Vare nr. | Bjækelængde | Emitterantal |
|------------|----------------|--------------|
| 7500.IF.14 | 355 mm (14") | 7 |
| 7500.IF.20 | 508 mm (20") | 7 |
| 7500.IF.32 | 813 mm (32") | 11 |
| 7500.IF.44 | 1.118 mm (44") | 15 |
| 7500.IF.56 | 1.422 mm (56") | 19 |
| 7500.IF.67 | 1.702 mm (67") | 19 |

Optional

| Vare nr. | Model | Længde |
|--------------|----------------------------------|--------|
| 7500.5050533 | Højspændingsforlængerledning | 3,6 m |
| 7500.5050534 | Højspændingsforlængerledning | 5,4 m |
| 7500.HV.2 | To-til-en højspændingsfordeler | |
| 7500.HV.4 | Fire til en højspændingsfordeler | |

PULSE FLOW®-CONTROLLER PFC 20



- Pulse Flow®-Controller PFC 20 forsyner Ion Force™-Ioniseringsbjælkerne med højspænding (op til 20 emitterpar)
- Konstantdrift eller 5 forskellige pulsfrekvenser
- Mål: 14,6 cm x 4,19 cm x 12,7 cm (B x H x D)
- Ionisering på basis af højspænding (DC) jævnspændingsteknik

IEC
EN

Vare nr.

7500.PFC20 Pulse Flow®-Controller

HF-PG 20 AIR GUN

- Neutralisering af elektrostatiske ladninger ved rengøringsprocesser
- Let og ergonomisk udformet luftpistol
- Lufttilførsel fra eksternt tryklufforsyning (1-5 bar)
- Uden filter
- Ionisering på basis af højfrekvent vekselstrøm (HF-AC)
- Piezokeramisk højspændingstransformer
- Selvbalancerende indenfor ± 10 V
- Ozonproduktion < 0,01 ppm
- Slange 2,8 m

IEC
EN

Vare nr.

7510.HF.PG20 Air Gun HF-PG 20



TOP GUN™ 3

- Neutralisering af elektrostatiske ladninger ved rengøringsprocesser
- Let og ergonomisk udformet luftpistol
- Lufttilførsel fra eksternt trykluffforsyning (1-6,8 bar)
- Velegnet i forbindelse med elektronik- og renrumsproduktion
- Udskifteligt filter (0,01µm) ved lufttilførslen sikrer den rene luft
- Indstilling af airflow via ventil på luftpistolen (kun på TOP GUN™ 3)
- Elektrisk aktivering af ionisering og luftstrøm
- Selvbalancerende indenfor ± 15 V
- Ionisering på basis af højspænding (AC - Vekselspændingsteknik)
- Ozonproduktion 0,001 ppm (målt i en afstand af 45 cm)

AirGun: dissipativ polycarbonat/ABS
Slange/Kabel: dissipativ polyurethan

Mål Controller: 13,2 x 8,5 x 16,4 cm (B x H x D)



Vare nr. 7500.TG3

TOP GUN™ MED „SIDE KICK“ (FODPEDAL)

TOP GUN™ som ovenfor, med fleksibel svanehals og fodpedal



Vare nr. 7500.TG3.SK

Filter til TG3 og Orion

| Vare nr. | Antal |
|------------|--------|
| 7500.TG3.F | 2 stk. |

Specialfilter, teflonbelagt, til TG3 og Orion

| Vare nr. | Antal |
|--------------|--------|
| 7500.TG3.F.T | 2 stk. |

AIRFLOW® CONTROLLER



Vare nr. 7500.AFC2

- Ioniseringsstyring til "Pulse Gun™5" og "Pulse Gun™8"
- Lufttilførsel fra eksternt trykluffforsyning
- Ionisering aktiveres kun når luftpistolen betjenes
- Der kan vælges mellem „Steady State“ eller 5 forskellige pulsfrekvenser
- Ionisering på basis af højspænding (DC) Jævnspændingsteknik

Mål: 14,6 x 4,19 x 12,7 cm (B x H x D)



PULSE GUN™5 / PULSE GUN™8

- Pulse Gun™5 (luftpistol)
- Neutralisering af elektrostatiske ladninger ved rengøringsprocesser
- Robust konstruktion
- Ergonomisk udformning

- Udskiftelige Wolfram-emitterspidser
- Med krog til ophængning

Mål: Pistol-diameter 32 mm
Pistol-længde: 146 mm
Slange-længde: 1,80 m



Vare nr. 7500.PG.5



Vare nr. 7500.PG.8

Teknisk beskrivelse som PG5, renrumseget, med filter, farve: hvid

- Teknisk beskrivelse og reservefilter som "TOP GUN™ 3"

IEC
EN

Vare nr.

7500.O.SK Orion mit fleksibel svanehals og fodpedal

7500.O Luftdyse til valgfri montering – elektrisk fjernbetjening, f.eks. via maskine



CHARGED PLATE MONITOR - CPM74

- Til måling af ioniseringsapparaters effektivitet og offset spænding
- Måler afladningstiden fra +/- 1000 Volt til +/- 100V (standardindstilling)
- Elektrostatisk feltmeter med påbygget plade (150*150mm)
- Hukommelse til lagring af de målte værdier
- Seriel port for tilslutning af PC
- Plade kan afmonteres for direkte tilslutning af højspændingsmålehoved
- Højspændingshoved muliggør måling af højspænding op til 2kV

Mål: 15,2 x 15,2 x 15,2 cm (B x H x D)

IEC
EN

Indhold: Netadapter, Jordingsledning, ledende bærekuffert, software, betjeningsvejledning på tysk og engelsk, kalibreringscertifikat



Vare nr.

7100.CPM74 Charged Plate Monitor CPM74

CPM74 med højspændingsmålehoved

Tilbehør

Vare nr.

7100.CPM74.HM Højspændingsmålehoved inkl. tilslutningsledning

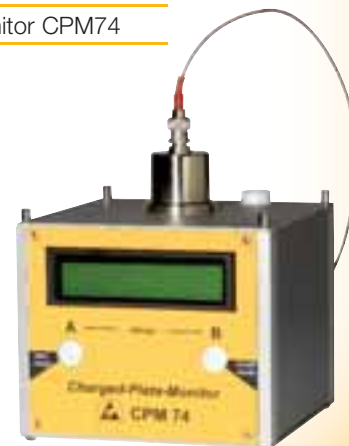

LEDENDE PENSLE OG BØRSTER

Med dette pensel- og børstesortiment kan ESD-følsomme komponenter rengøres grundigt uden risiko for, at der genereres høje ladninger som ved anvendelse af traditionelle børster.

Børsterne er fremstillet af ledende plastgreb og naturhår blandet med ledende fibre. Er forsynet med ESD-logo.



Typisk afledningsmodstand til jordingspunkt (Person)
 $R_{gp} = 10^6 - 10^7 \text{ Ohm}$



Vare nr. 6100.107

Vare nr. 6100.106

Vare nr. 6100.105

Vare nr. 6100.104

Vare nr. 6100.103



Vare nr. 6100.4000



Vare nr. 6100.201

Vare nr. 6100.200



Vare nr. 6100.9002

Vare nr. 6100.9001



Vare nr. 6100.1001

| Vare nr. | Størrelse | Beskrivelse |
|-----------|-----------|-------------------|
| 6100.103 | 12,5 mm | Fladbørste hård |
| 6100.104 | 19 mm | Fladbørste hård |
| 6100.105 | 25 mm | Fladbørste hård |
| 6100.106 | 38 mm | Fladbørste hård |
| 6100.107 | 50 mm | Fladbørste hård |
| 6100.200 | 3 mm | Penselbørste hård |
| 6100.201 | 6 mm | Penselbørste hård |
| 6100.9001 | 30 mm | Børste hård |
| 6100.9002 | 60 mm | Børste hård |
| 6100.1001 | 140 mm | Fladbørste blød |
| 6100.4000 | 80 mm | Børste hård |

Med dette pensel- og børstesortiment kan ESD-følsomme komponenter rengøres grundigt uden risiko for, at der genereres høje ladninger som ved anvendelse af traditionelle børster.

De permanent statisk dissipative nylon 6.12 børstehår tillader en kontrolleret statisk afladning til jord. Er forsynet med ESD-logo.

Typisk afledningsmodstand til jordingspunkt (Person)
 $R_{gp} = 10^9 - 10^{10} \text{ Ohm}$

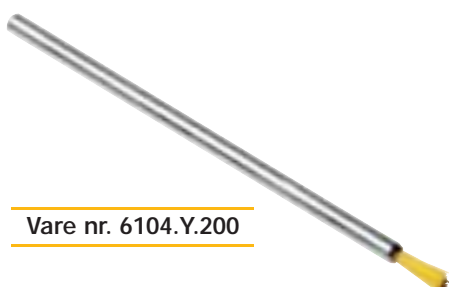

| Vare nr. | Størrelse | Beskrivelse |
|-------------|-----------|-------------------|
| 6104.Y.103 | 12,5 mm | Fladbørste hård |
| 6104.Y.104 | 19 mm | Fladbørste hård |
| 6104.Y.105 | 25 mm | Fladbørste hård |
| 6104.Y.106 | 38 mm | Fladbørste hård |
| 6104.Y.107 | 50 mm | Fladbørste hård |
| 6104.Y.200 | 3 mm | Penselbørste hård |
| 6104.Y.201 | 6 mm | Penselbørste hård |
| 6104.Y.9001 | 30 mm | Børste hård |
| 6104.Y.9002 | 60 mm | Børste hård |
| 6104.Y.4000 | 80 mm | Børste hård |

- Statisk dissipativ polyethylenfolie
- Svejsbar
- Kan recycles

- Farve: pink
- Standardpåtryk: Typebetegnelse, ESD-logo, recyclingsymbol og LOT-nr.

Typisk overflademodstand $R_s = 10^{10} - 10^{11}$ Ohm



PERMASTAT® poser ◆

| Vare nr. | Størrelse (indvendig) | Antal/karton |
|----------|-----------------------|--------------|
| 3110.360 | 100 x 150 x 0,10 mm | 2500 stk. |
| 3110.361 | 130 x 200 x 0,10 mm | 2500 stk. |
| 3110.362 | 150 x 225 x 0,10 mm | 1000 stk. |
| 3110.363 | 200 x 250 x 0,10 mm | 1000 stk. |
| 3110.364 | 250 x 300 x 0,10 mm | 500 stk. |
| 3110.365 | 300 x 400 x 0,10 mm | 500 stk. |
| 3110.366 | 400 x 500 x 0,10 mm | 500 stk. |
| 3110.368 | 400 x 600 x 0,10 mm | 500 stk. |
| 3110.367 | 500 x 600 x 0,10 mm | 500 stk. |

PERMASTAT® poser – med lynlås ◆

| Vare nr. | Størrelse (indvendig) | Antal/karton |
|-----------|-----------------------|--------------|
| 3120.330 | 80 x 120 x 0,10 mm | 5000 stk. |
| 3120.331 | 100 x 150 x 0,10 mm | 2500 stk. |
| 3120.332 | 150 x 225 x 0,10 mm | 1000 stk. |
| 3120.336 | 120 x 170 x 0,10 mm | 2500 stk. |
| 3120.333 | 200 x 250 x 0,10 mm | 1000 stk. |
| 3120.334 | 250 x 300 x 0,10 mm | 1000 stk. |
| 3120.335 | 300 x 400 x 0,10 mm | 500 stk. |
| 3120.3301 | 80 x 120 x 0,06 mm | 5000 stk. |
| 3120.3311 | 100 x 150 x 0,06 mm | 5000 stk. |
| 3120.3361 | 120 x 170 x 0,06 mm | 5000 stk. |
| 3120.3321 | 150 x 225 x 0,06 mm | 2500 stk. |
| 3120.3331 | 200 x 250 x 0,06 mm | 1000 stk. |
| 3120.3341 | 250 x 300 x 0,06 mm | 1000 stk. |
| 3120.3351 | 300 x 400 x 0,06 mm | 1000 stk. |

PERMASTAT® rørfolie ◆

| Vare nr. | Rullebredde (indvendig) | Rullelængde |
|----------|-------------------------|-------------|
| 3130.340 | 100 mm x 0,10 mm | 250 m |
| 3130.341 | 130 mm x 0,10 mm | 250 m |
| 3130.342 | 150 mm x 0,10 mm | 250 m |
| 3130.343 | 200 mm x 0,10 mm | 250 m |
| 3130.344 | 250 mm x 0,10 mm | 250 m |
| 3130.345 | 300 mm x 0,10 mm | 250 m |
| 3130.346 | 400 mm x 0,10 mm | 250 m |
| 3130.347 | 500 mm x 0,10 mm | 250 m |

PERMASTAT® halvrørfolie ◆

| Vare nr. | Rullebredde (indvendig) | Rullelængde |
|--------------|-------------------------|-------------|
| 3135.15.0910 | 910/910 x 0,15 mm | 250 m |

PERMASTAT® Fladfolie ◆

| Vare nr. | Rullebredde | Rullelængde |
|---------------|----------------|-------------|
| 3140.1200.040 | 1200 x 0,04 mm | 500 m |



Fladfolie und halvrørfolie
 • Standardpåtryk: Typebetegnelse, ESD-logo, recyclingsymbol

- Dissipativ bobleplastfolie
- To- og tre-lags folie-opbygning
- svejsbar
- Kan recycles

Typisk overflademodstand $R_s = 10^{10} - 10^{11}$ Ohm



2-lags



3-lags



PERMASTAT® bobleplastfolie (uden påtryk)

Glat ud- og indvendig lag, tre-lags

| Vare nr. | Bredde | Længde | Rulle |
|----------|---------|--------|--------------------|
| 3150.379 | 300 mm | 100 m | 30 m ² |
| 3150.380 | 400 mm | 100 m | 40 m ² |
| 3150.381 | 600 mm | 100 m | 60 m ² |
| 3150.382 | 1200 mm | 100 m | 120 m ² |



PERMASTAT® bobleplastfolie (uden påtryk)

En glat side, en side med dupper, to-lags

| Vare nr. | Bredde | Længde | Rulle |
|-----------|---------|--------|--------------------|
| 3160.0300 | 300 mm | 100 m | 30 m ² |
| 3160.0400 | 400 mm | 100 m | 40 m ² |
| 3160.0600 | 600 mm | 100 m | 60 m ² |
| 3160.1200 | 1200 mm | 100 m | 120 m ² |

PERMASTAT® bobleplastposer (uden påtryk)

Tre-lags

| Vare nr. | Posestørrelse (indvendig) | Antal |
|----------|---------------------------|----------|
| 3151.360 | 100 x 150 mm + 50 mm flap | 500 stk. |
| 3151.361 | 130 x 200 mm + 50 mm flap | 250 stk. |
| 3151.362 | 150 x 225 mm + 50 mm flap | 250 stk. |
| 3151.363 | 200 x 250 mm + 50 mm flap | 250 stk. |
| 3151.364 | 250 x 300 mm + 50 mm flap | 250 stk. |

Kundespecifikke mål med og uden klap på forespørgsel



PERMASTAT® ◆ SPECIAL PRODUKTER*



PERMASTAT® sidefold pose til 600 x 400 mm lagerkasser

| Vare nr. | Posestørrelse | Antal/karton |
|----------------|----------------------------|--------------|
| 3113.0600.0700 | 600 + 400 x 700 x 0,050 mm | 350 stk. |

* Specialposer og folie kan tilbydes mht. mål, udformning og påtryk – venligst forespørg.

- Permanent statisk dissipativ IDP-STAT® folie
- Svejsbar
- Kan recycles
- Farve: orange
- Standardpåtryk: Typebetegnelse, ESD-logo, recyclingsymbol og LOT-Nr.

 Typisk overflademodstand $R_s = 10^9 - 10^{10}$ Ohm

**IEC
EN**

IDP-STAT® poser

| Vare nr. | Størrelse (indvendig) | Antal/karton |
|--------------|-----------------------|--------------|
| 3010.150.IDP | 100 x 150 x 0,07 mm | 2500 stk. |
| 3010.151.IDP | 130 x 200 x 0,07 mm | 2500 stk. |
| 3010.152.IDP | 150 x 225 x 0,07 mm | 1000 stk. |
| 3010.153.IDP | 200 x 250 x 0,07 mm | 1000 stk. |
| 3010.154.IDP | 250 x 300 x 0,07 mm | 500 stk. |
| 3010.155.IDP | 300 x 400 x 0,07 mm | 500 stk. |
| 3010.156.IDP | 400 x 500 x 0,07 mm | 500 stk. |
| 3010.157.IDP | 500 x 600 x 0,07 mm | 500 stk. |

IDP-STAT® poser, med lynlås

| Vare nr. | Størrelse (indvendig) | Antal/karton |
|-----------------|-----------------------|--------------|
| 3020.WV.150.IDP | 100 x 150 x 0,07 mm | 2.500 stk. |
| 3020.WV.152.IDP | 150 x 225 x 0,07 mm | 1.000 stk. |
| 3020.WV.153.IDP | 250 x 300 x 0,07 mm | 1.000 stk. |
| 3020.WV.154.IDP | 300 x 400 x 0,07 mm | 500 stk. |

IDP-STAT® halvrørfolie

| Vare nr. | Rullebredde (indvendig) | Rullelængde |
|------------------|-------------------------|-------------|
| 3035.90.0910.IDP | 910/910 x 0,09 mm | 250 m |

- Standardpåtryk: Typebetegnelse, ESD-logo, recyclingsymbol



- Permanent ledende folie
- Beskytter mod elektrostatiske felter
- Svejsbar
- Kan recycles

- Farve: sort
- Standardpåtryk: Typebetegnelse, ESD-logo, recylingsymbol og LOT-Nr.

Typisk overflademodstand $R_s = 10^4 - 10^5$ Ohm



CARBOSTAT® poser

| Vare nr. | Størrelse (indvendig) | Antal/karton |
|----------|-----------------------|--------------|
| 3210.150 | 100 x 150 x 0,08 mm | 5000 stk. |
| 3210.151 | 130 x 200 x 0,08 mm | 2500 stk. |
| 3210.152 | 150 x 225 x 0,08 mm | 2500 stk. |
| 3210.153 | 200 x 250 x 0,08 mm | 1500 stk. |
| 3210.154 | 250 x 300 x 0,08 mm | 1000 stk. |
| 3210.155 | 300 x 400 x 0,08 mm | 1000 stk. |
| 3210.156 | 400 x 500 x 0,08 mm | 500 stk. |
| 3210.157 | 500 x 600 x 0,08 mm | 500 stk. |
| 3210.162 | 350 x 450 x 0,08 mm | 1000 stk. |



CARBOSTAT® rørfolie

| Vare nr. | Rullebredde (indvendig) | Rullelængde |
|----------|-------------------------|-------------|
| 3230.250 | 100 mm x 0,08 mm | 500 m |
| 3230.251 | 130 mm x 0,08 mm | 500 m |
| 3230.252 | 150 mm x 0,08 mm | 500 m |
| 3230.253 | 200 mm x 0,08 mm | 500 m |
| 3230.254 | 250 mm x 0,08 mm | 500 m |
| 3230.255 | 300 mm x 0,08 mm | 500 m |
| 3230.256 | 400 mm x 0,08 mm | 250 m |
| 3230.257 | 500 mm x 0,08 mm | 250 m |
| 3230.258 | 600 mm x 0,08 mm | 250 m |

* Specialposer og folie kan tilbydes mht. mål, udformning og påtryk – venligst forespørg.

- Permanent ledende folie
- Beskytter mod elektrostatiske felter
- 3-lags folieopbygning
- Glat yder- og inderlag

- Svejsbar
- Kan recycles
- Farve: sort

Typisk overflademodstand $R_s = 10^4 - 10^5 \text{ Ohm}$

IEC
EN



CARBOSTAT® bobleplastfolie (uden påtryk)

Glat yder- og inderlag, 3-lags

| Vare nr. | Bredde | Længde | Rulle |
|----------|---------|--------|--------------------|
| 3250.370 | 300 mm | 100 m | 30 m ² |
| 3250.371 | 400 mm | 100 m | 40 m ² |
| 3250.372 | 600 mm | 100 m | 60 m ² |
| 3250.373 | 1200 mm | 100 m | 120 m ² |

CARBOSTAT® bobleplastfolie (uden påtryk)

Med og uden klap, alle størrelser kan leveres.

**Carbostat bobleplastfolie,
2-lags på forespørgsel**

- Skærmende poser af typen „Metal-In“
- Beskytter mod elektrostatiske afladninger og felter
- Yderlag – dissipativ polyester
- Aluminiumsmetaliseret

- Inderlag – dissipativ polyethylen
- Svejsbar
- Standardpåtryk: Typebetegnelse, ESD-logo, recyclingsymbol og LOT-Nr.

Elektrostatisk afskærmning $E < 10$ nJoule

Typisk overflademodstand $R_s = 10^9 - 10^{10}$ Ohm
(Inder- og yderlag)

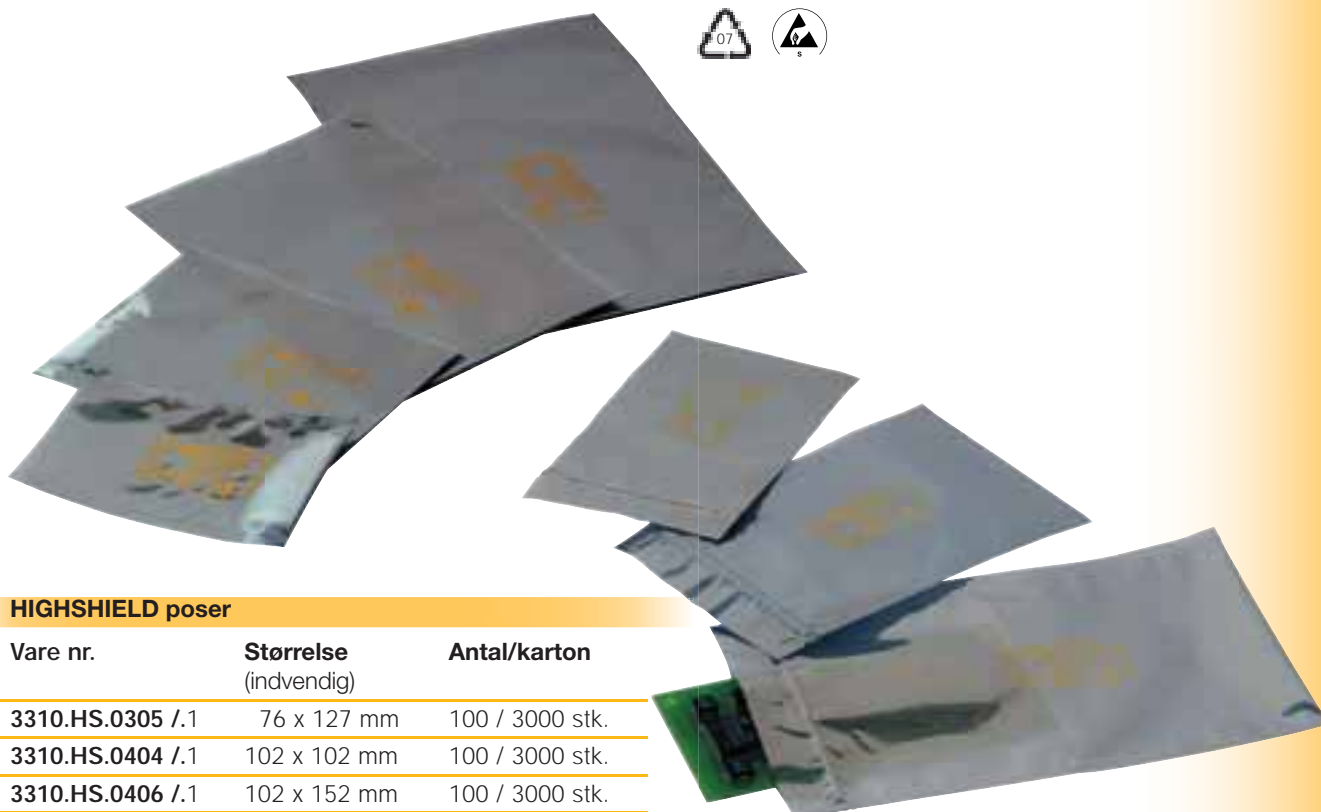

HIGHSHIELD poser

| Vare nr. | Størrelse (indvendig) | Antal/karton |
|-------------------|-----------------------|-----------------|
| 3310.HS.0305 / .1 | 76 x 127 mm | 100 / 3000 stk. |
| 3310.HS.0404 / .1 | 102 x 102 mm | 100 / 3000 stk. |
| 3310.HS.0406 / .1 | 102 x 152 mm | 100 / 3000 stk. |
| 3310.HS.0508 / .1 | 127 x 203 mm | 100 / 2000 stk. |
| 3310.HS.0610 / .1 | 152 x 254 mm | 100 / 2000 stk. |
| 3310.HS.0810 / .1 | 203 x 254 mm | 100 / 2000 stk. |
| 3310.HS.0812 / .1 | 203 x 305 mm | 100 / 2000 stk. |
| 3310.HS.0816 / .1 | 203 x 406 mm | 100 / 1000 stk. |
| 3310.HS.0818 / .1 | 203 x 457 mm | 100 / 1000 stk. |
| 3310.HS.1012 / .1 | 254 x 305 mm | 100 / 1000 stk. |
| 3310.HS.1014 / .1 | 254 x 356 mm | 100 / 1000 stk. |
| 3310.HS.1115 | 279 x 381 mm | 100 stk. |
| 3310.HS.1212 / .1 | 305 x 305 mm | 100 / 1000 stk. |
| 3310.HS.1216 | 305 x 406 mm | 100 stk. |
| 3310.HS.1218 | 305 x 457 mm | 100 stk. |
| 3310.HS.1418 | 356 x 457 mm | 100 stk. |
| 3310.HS.1618 | 406 x 457 mm | 100 stk. |
| 3310.HS.1818 | 457 x 457 mm | 100 stk. |
| 3310.HS.1820 | 457 x 508 mm | 100 stk. |
| 3310.HS.1824 | 457 x 609 mm | 100 stk. |
| 3310.HS.2024 | 508 x 609 mm | 100 stk. |
| 3310.HS.0426 | 102 x 660 mm | 100 stk. |
| 3310.HS.0626 | 152 x 660 mm | 100 stk. |
| 3310.HS.1026 | 254 x 660 mm | 100 stk. |

HIGHSHIELD poser med lynlås

| Vare nr. | Størrelse (indvendig) | Antal/karton |
|--------------|-----------------------|--------------|
| 3320.WV.0305 | 76 x 127 mm | 100 stk. |
| 3320.WV.0406 | 102 x 152 mm | 100 stk. |
| 3320.WV.0508 | 127 x 203 mm | 100 stk. |
| 3320.WV.0610 | 152 x 254 mm | 100 stk. |
| 3320.WV.0810 | 203 x 254 mm | 100 stk. |
| 3320.WV.0812 | 203 x 305 mm | 100 stk. |
| 3320.WV.1012 | 254 x 305 mm | 100 stk. |
| 3320.WV.1014 | 254 x 356 mm | 100 stk. |
| 3320.WV.1216 | 305 x 406 mm | 100 stk. |
| 3320.WV.1218 | 305 x 457 mm | 100 stk. |
| 3320.WV.1418 | 356 x 457 mm | 100 stk. |
| 3320.WV.1818 | 457 x 457 mm | 100 stk. |

HIGHSHIELD

- Afskærmende bobleplastfolie
- Beskytter mod elektrostatiske afladninger og felter
 - 3-lags folieopbygning
 - Yderside - glat HIGHSHIELD folie
 - Inderside - glat PERMASTAT® Folie

- Svejsbar
- Kan recycles

Elektrostatisk afskærmning $E < 5 \text{ nJoule}$

Typisk overflademodstand $R_s = 10^9 - 10^{10} \text{ Ohm}$
(Inder- og yderlag)

IEC
EN



3-lags



HIGHSHIELD bobleplastfolie (uden påtryk)

| Vare nr. | Bredde | Længde | Rulle |
|----------|---------|--------|--------------------|
| 3350.392 | 300 mm | 100 m | 30 m ² |
| 3350.393 | 400 mm | 100 m | 40 m ² |
| 3350.394 | 600 mm | 100 m | 60 m ² |
| 3350.395 | 1200 mm | 100 m | 120 m ² |



HIGHSHIELD bobleplastposer (uden påtryk)

| Vare nr. | Størrelse (indvendig) | Antal |
|-----------|-----------------------------|----------|
| 3351.0406 | 100 x 150 mm + 50 mm Klappe | 500 stk. |
| 3351.0508 | 130 x 200 mm + 50 mm Klappe | 250 stk. |
| 3351.0609 | 150 x 225 mm + 50 mm Klappe | 250 stk. |
| 3351.0810 | 200 x 250 mm + 50 mm Klappe | 250 stk. |
| 3351.1012 | 250 x 300 mm + 50 mm Klappe | 250 stk. |

Kundespecifikke størrelser med og uden klap på forespørgsel.

- Transparent afskærmningspose med fugtighedsbeskyttelse
- Beskytter mod elektrostatiske afladninger og felter
- Opfylder MIL-B81705 Type 3 Klasse 1

- Fugtighedsindikator læsbar på pose
- Svejsbar
- Standardpåtryk: Typebetegnelse, ESD-logo, fugtbarriere-symbol, recyclingsymbol og LOT-Nr.

Elektrostatisk afskærmning $E < 20 \text{ nJoule}$

Typisk overflademodstand $R_s = 10^9 - 10^{10} \text{ Ohm}$ (Inder- og yderlag)

| Vare nr. | Størrelse (indvendig) | Antal/karton |
|----------------|-----------------------|--------------|
| 3720.DR.T.0426 | 102 x 660 mm | 100 stk. |
| 3720.DR.T.0626 | 152 x 660 mm | 100 stk. |
| 3720.DR.T.1026 | 254 x 660 mm | 100 stk. |
| 3720.DR.T.1626 | 406 x 660 mm | 100 stk. |
| 3720.DR.T.1818 | 457 x 457 mm | 100 stk. |

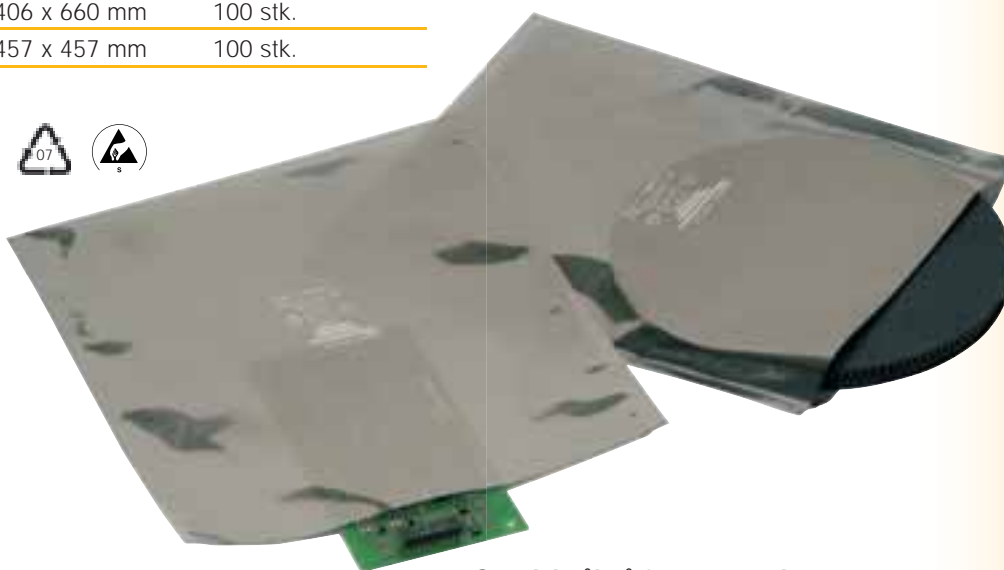

Specialmål på forespørgsel

Fugtabsorberingsmiddel

| Vare nr. | Posetype og -størrelse | Antal/karton |
|----------------|---|--------------|
| 3775.VA.017000 | Støvsag fleecepose, 1/6-enhed (ca. 6 g) | 1.500 stk. |
| 3775.VA.033000 | Støvsag fleecepose, 1/3-enhed (ca. 12 g) | 800 stk. |
| 3775.VA.050000 | Støvsag fleecepose, 1/2-enhed (ca. 18 g) | 800 stk. |
| 3775.VA.101000 | Støvsag fleecepose, 1-enhed (ca. 35 g) | 400 stk. |
| 3775.VA.102000 | Støvsag fleecepose, 2-enhed (ca. 70 g) | 240 stk. |
| 3775.VA.104000 | Støvsag fleecepose, 4-enhed - (ca. 145 g) | 120 stk. |
| 3775.PA.017000 | Støvtæt natronpapirpose, 1/6-enhed | 1.500 stk. |
| 3775.PA.033000 | Støvtæt natronpapirpose, 1/3-enhed | 800 stk. |
| 3775.PA.050000 | Støvtæt natronpapirpose, 1/2-enhed | 800 stk. |
| 3775.PA.101000 | Støvtæt natronpapirpose, 1-enhed | 400 stk. |
| 3775.PA.102000 | Støvtæt natronpapirpose, 2-enhed | 240 stk. |



Fugtighedsindikator-kort

Fugtighedsindikator-kortet viser fugtighedsniveauet inden i fugtbarriereposen.

| Vare nr. | Beskrivelse | Antal/karton |
|-------------|--|--------------|
| 3770.1060 | Måleområde 10% - 60% relativ luftfugtighed | 200 stk. |
| 3770.2080 | Måleområde 20% - 80% relativ luftfugtighed | 100 stk. |
| 3770.2081 | Måleområde 30% - 40% - 50% relativ luftfugtighed | 125 stk. |
| 3770.0515 | Måleområde 5% - 10% - 15% relativ luftfugtighed | 125 stk. |
| 3770.2081.E | som 3770.2081, engelsk version | 125 stk. |



DRY-SHIELD-ESD/EMI – AFSKÆRMNINGSPOSER

- Afskærmningspose med fugtbeskyttelse
- Beskytter mod elektrostatiske afladninger og felter
- Opfylder MIL-B81705 Type 1 Klasse 1
- EMI - afskærmning > 40 db
- De særlige egenskaber for gennemtrængning af vand-damp er opnået ved at anvende en flerlagskonstruktion, som består af dissipativ polyester, aluminiumsmetalisering og dissipativ polyethylenfolie

- Svejsbar
- Kan anvendes til vacuumpakning
- Standardpåtryk: Typebetegnelse, ESD-logo, fugtbarriere-symbol, recyclingsymbol og LOT-Nr.

Elektrostatisk afskærmning < 10 nJ (Energi test)

Typisk overflademodstand $R_s = 10^9 - 10^{10}$ Ohm (Inder- og yderlag)

IEC
EN

| Vare nr. | Størrelse (Indvendig) | Antal/karton |
|--------------|--------------------------|--------------|
| 3710.DR.0426 | 102 x 660 mm | 100 stk. |
| 3710.DR.0626 | 152 x 660 mm | 100 stk. |
| 3710.DR.1026 | 254 x 660 mm | 100 stk. |
| 3710.DR.1626 | 406 x 660 mm | 100 stk. |
| 3710.DR.1818 | 457 x 457 mm | 100 stk. |

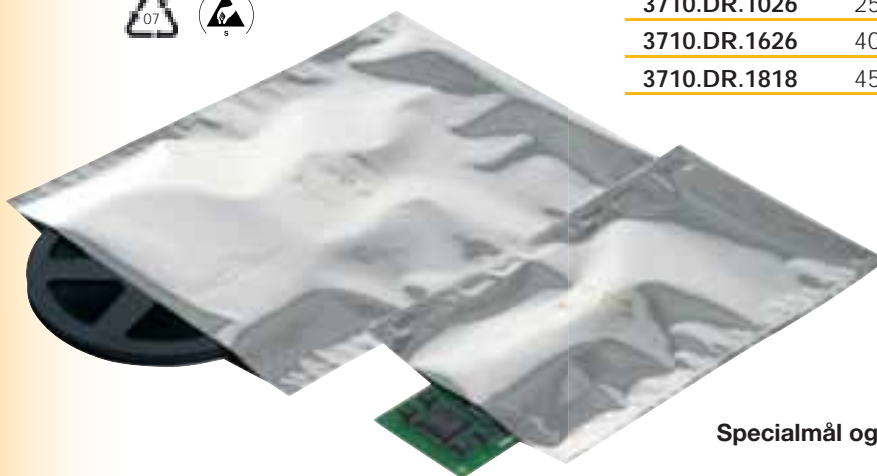

Specialmål og udformninger på forespørgsel

DRY-SHIELD-JEDEC - AFSKÆRMNINGSPOSER

- Afskærmningspose med fugtbeskyttelse
- Opfylder JEDEC-STD-033 B
- EMI-afskærmning > 40 db
- Flerlagskonstruktion bestående af nylon, aluminium og polyethylen
- Svejsbar

- Kan anvendes til vacuumpakning
- Standardpåtryk: Typebetegnelse, ESD-logo, fugtbarriere-symbol, recyclingsymbol og LOT-Nr.

Elektrostatisk afskærmning < 10 nJ (Energi test)

Typisk overflademodstand $R_s = 10^9 - 10^{10}$ Ohm (Inder- og yderlag)

IEC
EN



Specialmål og udformninger på forespørgsel

| Vare nr. | Størrelse (Indvendig) | Antal/karton |
|-----------------|--------------------------|--------------|
| 3710.DR150.0426 | 102 x 660 mm | 100 stk. |
| 3710.DR150.0626 | 152 x 660 mm | 100 stk. |
| 3710.DR150.1026 | 254 x 660 mm | 100 stk. |
| 3710.DR150.1626 | 406 x 660 mm | 100 stk. |
| 3710.DR150.1818 | 457 x 457 mm | 100 stk. |

- Statisk dissipativ film
- Kan recycles
- Farve: pink

Typisk overflademodstand
 $R_s = 10^{10} - 10^{11} \text{ Ohm}$



Også velegnet til omviklingsmaskiner

| Vare nr. | Rullebredde | Rullelængde | Materialetykkelse | Indvendig rulle-diam. | Antal |
|-----------|-------------|-------------|-------------------|-----------------------|-------|
| 3170.0300 | 500 mm | 300 m | 0,025 mm | 50 mm | 4 |
| 3170.1560 | 500 mm | 1560 m | 0,025 mm | 76 mm | 1 |

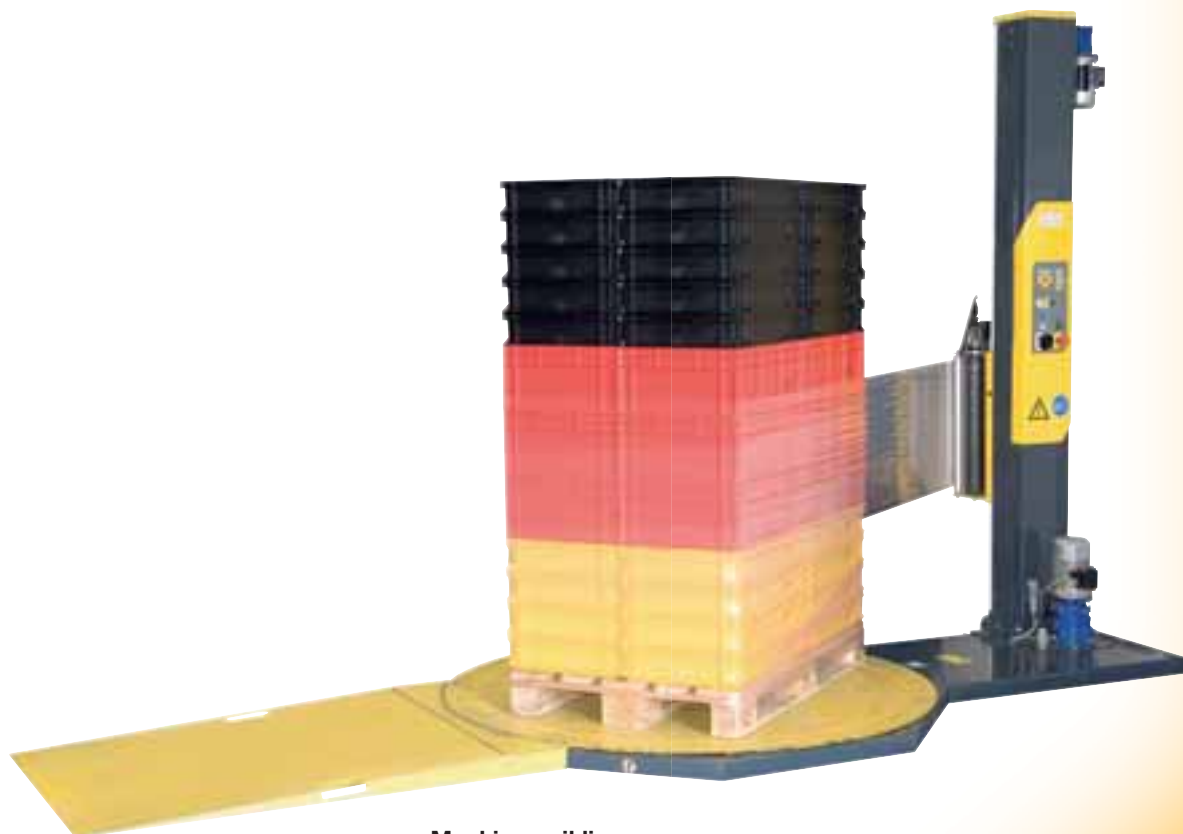

Maskinomvikling

Det patenterede Safeshield emballagemateriale yder høj beskyttelse mod elektrostatisk afladning og felter og er fremragende til såvel intern lagring som forsendelse af ESD følsomme komponenter (ESDS).



- Høj afskærmende virkning via ledende inderlag
- Inder- og yderlag
- Ind- og udvendig overflade permanent dissipativ
- Gode mekaniske egenskaber
- Kan recycles
- Kan genanvendes
- Korrosionsfri

- Fri for tungmetaller
- Farve: blå
- Påtryk: ESD-logo, RESY-symbol, advarselsnote på tysk og engelsk

Typisk overflademodstand
Ind- og udvendig overflade $R_s = 10^9 - 10^{10}$ Ohm



Elektrostatisk afskærmning < 0,5 nJ (Energi test)

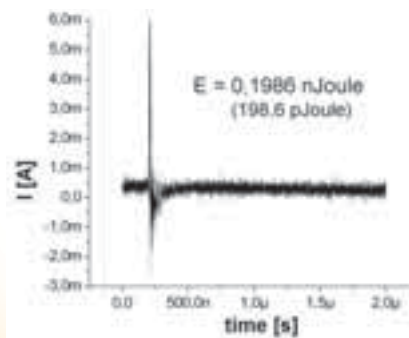

Kurve for energitest med Safeshield®-æske i hht. HBM test-metode med 1000 V

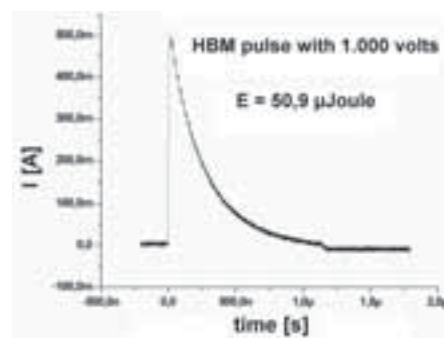

Kurve for energitest uden ESD-afskærmningsmateriale

- Leveres ufoldet for pladsbesparelse
- Skumindsatse bestilles separat

| Vare nr. | Indermål | Antal |
|----------|-------------------|----------|
| 5510.903 | 178 x 127 x 38 mm | 100 stk. |

Skumindsatse til vare nr. 5510.903

| Vare nr. | Mål: | Profil: | Antal: |
|-----------|-------------------|------------|----------|
| 4903.0.15 | 178 x 127 x 15 mm | glat | 100 stk. |
| 4903.0.20 | 178 x 127 x 20 mm | glat | 100 stk. |
| 4903.1.15 | 178 x 127 x 15 mm | profil 1:1 | 100 stk. |
| 4903.1.20 | 178 x 127 x 20 mm | profil 1:1 | 100 stk. |

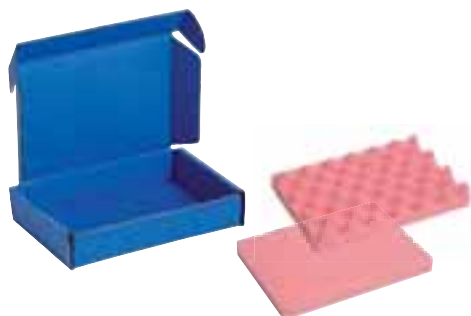

| Vare nr. | Indermål | Antal |
|----------|-------------------|----------|
| 5510.904 | 250 x 191 x 38 mm | 100 stk. |

Skumindsatse til vare nr. 5510.904

| Vare nr. | Mål: | Profil: | Antal: |
|-----------|-------------------|------------|----------|
| 4904.0.15 | 250 x 191 x 15 mm | glat | 100 stk. |
| 4904.0.20 | 250 x 191 x 20 mm | glat | 100 stk. |
| 4904.1.20 | 250 x 191 x 20 mm | profil 1:1 | 100 stk. |

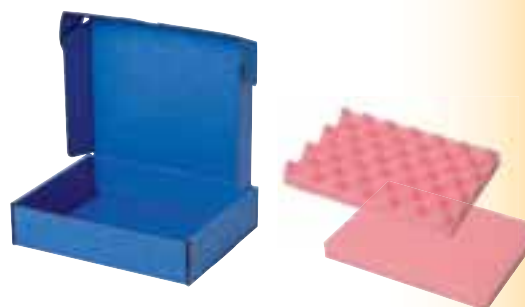

| Vare nr. | Indermål | Antal |
|----------|-------------------|----------|
| 5510.905 | 250 x 191 x 64 mm | 100 stk. |

Skumindsatse til vare nr. 5510.90

| Vare nr. | Mål: | Profil: | Antal: |
|-----------|-------------------|------------|----------|
| 4904.0.15 | 250 x 191 x 15 mm | glat | 100 stk. |
| 4904.0.20 | 250 x 191 x 20 mm | glat | 100 stk. |
| 4904.1.20 | 250 x 191 x 20 mm | profil 1:1 | 100 stk. |



| Vare nr. | Indermål | Antal |
|----------|-------------------|----------|
| 5510.906 | 267 x 216 x 64 mm | 100 stk. |

Skumindsatse til vare nr. 5510.906

| Vare nr. | Mål: | Profil: | Antal: |
|-----------|-------------------|------------|----------|
| 4906.0.20 | 267 x 216 x 20 mm | glat | 100 stk. |
| 4906.1.30 | 267 x 216 x 30 mm | profil 1:1 | 100 stk. |

| Vare nr. | Indermål | Antal |
|----------|-------------------|----------|
| 5510.910 | 420 x 220 x 40 mm | 100 stk. |

Skumindsatse til vare nr. 5510.910

| Vare nr. | Mål: | Profil: | Antal: |
|-----------|-------------------|------------|----------|
| 4910.0.15 | 420 x 220 x 15 mm | glat | 100 stk. |
| 4910.1.20 | 420 x 220 x 20 mm | profil 1:1 | 100 stk. |



| Vare nr. | Indermål | Antal |
|----------|-------------------|----------|
| 5510.911 | 400 x 300 x 65 mm | 100 stk. |

Skumindsatse til vare nr. 5510.911

| Vare nr. | Mål: | Profil: | Antal: |
|-----------|-------------------|------------|---------|
| 4911.0.20 | 400 x 300 x 20 mm | glat | 80 stk. |
| 4911.1.30 | 400 x 300 x 30 mm | profil 1:1 | 50 stk. |

SAFESHIELD® FORSENDELSESÆSKER

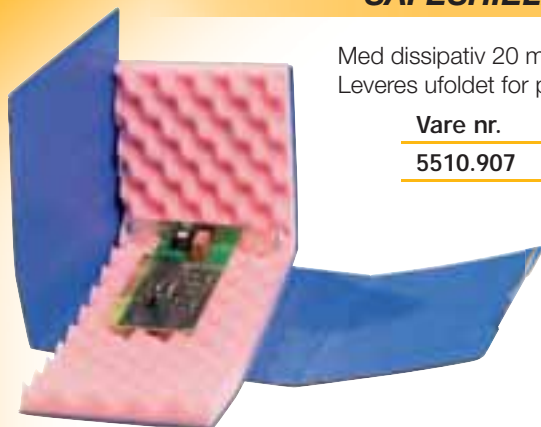

Med dissipativ 20 mm blød pink PU-skum, profil 1:1 (nupret)
Leveres ufoldet for pladsbesparelse

| Vare nr. | Indermål | Antal |
|----------|-------------------|---------|
| 5510.907 | 200 x 140 x 50 mm | 80 stk. |

SAFESHIELD® E-PROM-FORSENDELSESÆSKER

Med ledende 6 mm hård sort skum
Leveres ufoldet for pladsbesparelse

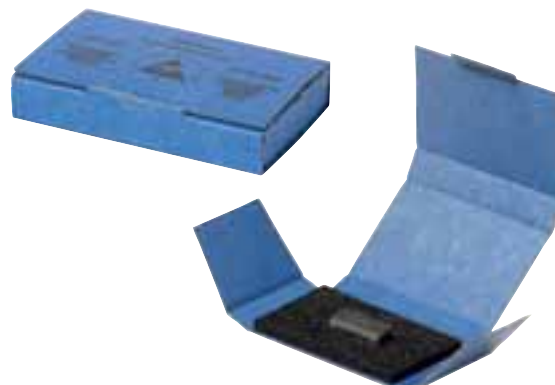

| Vare nr. | Indermål | Antal |
|----------|-------------------|----------|
| 5510.902 | 95 x 30 x 15 mm | 100 stk. |
| 5510.908 | 100 x 60 x 15 mm | 700 stk. |
| 5510.909 | 100 x 120 x 15 mm | 400 stk. |

SAFESHIELD® FORSENDELSESÆSKER - SAMLET

Med 1 dissipativ pink PU-skum, profil 1:1 (nupret)



| Vare nr. | Inner sizes | Antal | Vare nr. skum |
|--------------|-------------------|---------|---------------|
| 5510.903.A15 | 178 x 127 x 38 mm | 50 stk. | 4903.1.15 |
| 5510.903.A20 | 178 x 127 x 38 mm | 50 stk. | 4903.1.20 |
| 5510.904.A20 | 250 x 191x 38 mm | 20 stk. | 4904.1.20 |
| 5510.905.A20 | 250 x 191 x 64 mm | 10 stk. | 4904.1.20 |
| 5510.906.A30 | 267 x 216 x 64 mm | 10 stk. | 4906.1.30 |
| 5510.910.A20 | 420 x 220 x 40 mm | 10 stk. | 4910.1.20 |
| 5510.911.A30 | 400 x 300 x 65 mm | 5 stk. | 4911.1.30 |

LAGERÆSKER TIL IC-STÆNGER

Leveres ufoldet for pladsbesparelse

| Vare nr. | Indermål | Antal |
|----------|-------------------|----------|
| 5510.095 | 630 x 95 x 95 mm | 100 stk. |
| 5510.195 | 630 x 195 x 95 mm | 100 stk. |

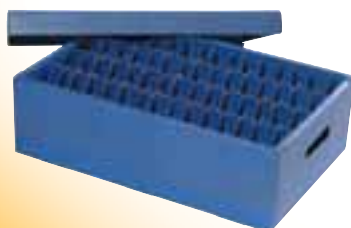
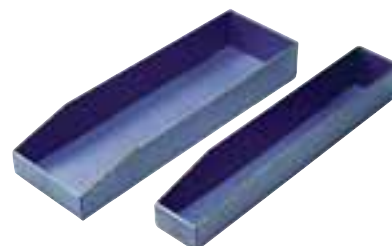

Specialudgaver på forespørgsel.

- PU-skum
- Statisk dissipativ
- Åben cellestruktur
- Slidstærk, korrosionsfri
- Halvstiv udførelse
- Farve: pink

Typisk overflademodstand $R_s = 10^{10} - 10^{11}$ Ohm

IEC
EN

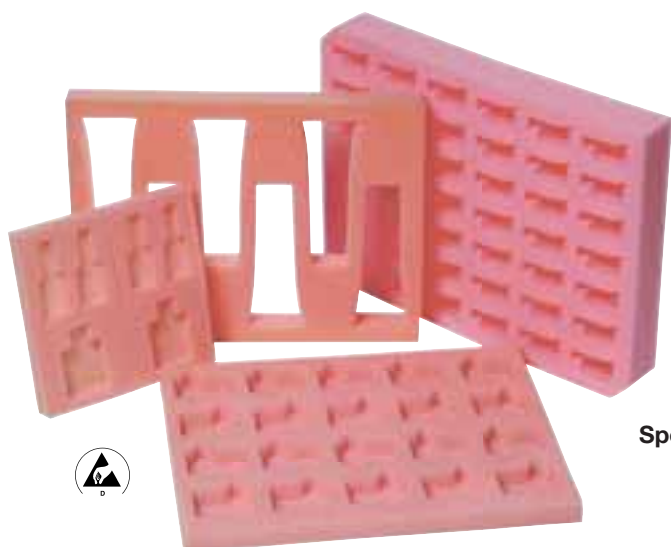

Specialstørrelser og tilskæringer på forespørgsel

POLYURETHAN-SKUM BLØD

- PU-skum
- Statisk dissipativ
- Åben cellestruktur
- Blød udførelse
- Farve: pink

Typisk overflademodstand $R_s = 10^{10} - 10^{11}$ Ohm

IEC
EN



SKUM

Skum til Safeshield®-forsendelsesæsker

| Vare nr. | Mål | Profil | Antal |
|-----------|-------------------|------------|----------|
| 4903.0.15 | 178 x 127 x 15 mm | glat | 100 stk. |
| 4903.0.20 | 178 x 127 x 20 mm | glat | 100 stk. |
| 4903.1.15 | 178 x 127 x 15 mm | profil 1:1 | 100 stk. |
| 4903.1.20 | 178 x 127 x 20 mm | profil 1:1 | 100 stk. |
| 4904.0.15 | 250 x 191 x 15 mm | glat | 100 stk. |
| 4904.0.20 | 250 x 191 x 20 mm | glat | 100 stk. |
| 4904.1.20 | 250 x 191 x 20 mm | profil 1:1 | 100 stk. |
| 4906.0.20 | 267 x 216 x 20 mm | glat | 100 stk. |
| 4906.1.30 | 267 x 216 x 30 mm | profil 1:1 | 100 stk. |
| 4910.0.15 | 420 x 220 x 15 mm | glat | 100 stk. |
| 4910.1.20 | 420 x 220 x 20 mm | profil 1:1 | 100 stk. |
| 4911.0.20 | 400 x 300 x 20 mm | glat | 80 stk. |
| 4911.1.30 | 400 x 300 x 30 mm | profil 1:1 | 50 stk. |

Skum til opbevaringsæsker

| Vare nr. | Mål | Profil | Antal |
|-----------|-------------------|------------|----------|
| 4930.1.43 | 353 x 253 x 20 mm | profil 1:1 | 100 stk. |
| 4930.1.64 | 553 x 353 x 20 mm | profil 1:1 | 50 stk. |

POLYETHYLEN-SKUM

- PE-skum
- Permanent dissipativ, karbonholdig
- Sammenkædet lukket cellestruktur
- Slidstærk, korrosionsfri
- Hård udførelse
- Farve: sort

Typisk overflademodstand side uden "skind" $R_s = 10^7 - 10^8$ Ohm
 side med "skind" $R_s = 10^5 - 10^6$ Ohm

IEC
EN



| Vare nr. | Mål |
|--------------|---------------------|
| 4550.03.1000 | 1000 x 1000 x 3 mm |
| 4550.03.1100 | 1100 x 1500 x 3 mm |
| 4550.06.0253 | 253 x 353 x 6 mm |
| 4550.06.0300 | 300 x 300 x 6 mm |
| 4550.06.0353 | 353 x 553 x 6 mm |
| 4550.06.1000 | 1000 x 1000 x 6 mm |
| 4550.06.1100 | 1100 x 1500 x 6 mm |
| 4550.10.0253 | 253 x 353 x 10 mm |
| 4550.10.0353 | 353 x 553 x 10 mm |
| 4550.10.1000 | 1000 x 1000 x 10 mm |
| 4550.10.1100 | 1100 x 1500 x 10 mm |

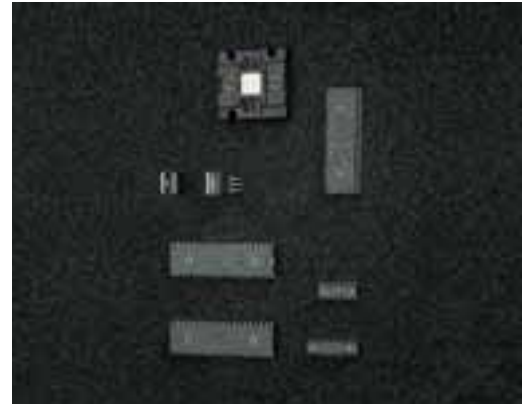

POLYURETHAN-SKUM

- PU-skum
- Permanent ledende, karbonholdig
- Åben cellestruktur
- Blød udførelse
- Farve: sort

Typisk overflademodstand $R_s = 10^4 - 10^5$ Ohm

IEC
EN



| Vare nr. | Mål | Antal/karton |
|----------|-------------------|--------------|
| 4450.W | 253 x 353 x 6 mm | 50 stk. |
| 4451.W | 553 x 353 x 6 mm | 50 stk. |
| 4456.W | 253 x 353 x 15 mm | 20 stk. |
| 4457.W | 553 x 353 x 15 mm | 20 stk. |

PAPIR-TAPE



- Miljøvenligt klæbebånd
- Biologisk nedbrydeligt
- Til manuelle og automatiske tape-dispensere
- Minimeret opladning
- Indvendig rulle-diameter: 76 mm

| Vare nr. | Bredde | Længde | Antal/karton |
|----------------|--------|--------|--------------|
| 2800.T.3866.DE | 38 mm | 66 m | 32 ruller |
| 2800.T.5066.DE | 50 mm | 66 m | 24 ruller |

IDP-STAT® PVC-TAPE

- Permanent statisk dissipativ overflade
- ESD-logo
- Minimeret opladning
- Indvendig rulle-diameter: 76 mm

Typisk overflademodstand $R_s = 10^8 - 10^{10}$ Ohm



| Vare nr. | Bredde | Længde | Antal/karton |
|---------------|--------|--------|--------------|
| 2820.5066.IDP | 50 mm | 66 m | 36 ruller |



GRID-KLÆBEBÅND



- Minimeret opladning
- ESD-advarselssymbol
- Indvendig rulle-diameter: 76 mm

| Vare nr. | Bredde | Længde | Antal |
|--------------|--------|--------|-----------|
| 2820.3462.12 | 12 mm | 36 m | 24 ruller |
| 2820.3462.18 | 18 mm | 36 m | 18 ruller |
| 2820.3462.24 | 24 mm | 36 m | 12 ruller |
| 2820.3462.48 | 48 mm | 36 m | 6 ruller |

ADVARSELS-KLÆBEBÅND

- Statisk dissipativ, transparent cellofan
- Røde striber påtrykt
- ESD-logo
- Minimeret opladning
- Indvendig rulle-diameter: 76 mm

Typisk overflademodstand $R_s = 10^{10} - 10^{11}$ Ohm



| Vare nr. | Bredde | Længde | Antal/karton |
|-----------|--------|--------|--------------|
| 2820.1966 | 19 mm | 66 m | 8 ruller |



TAPE DISPENSER

- Fremstillet af metal
- Tapebredde max. 50 mm
- Til indvendig rulle-diameter: 76 mm
- Dissipativ sort lakering

Typisk overflademodstand $R_{gp} < 10^5$ Ohm

| Vare nr. | Mål |
|-----------|------------------------------|
| 2890.A.50 | 225 x 63 x 95 mm (W x D x H) |



ADVARSELSMÆRKATER TIL EMBALLAGER – SELVKLÆBENDE



| Vare nr. | Mål | Type | Antal |
|------------------|-------------|-------------|-------------|
| ① 2850.3675.D | 36 x 75 mm | papir rulle | 1000 stk. |
| ② 2850.3675.E | 36 x 75 mm | papir rulle | 1000 stk. I |
| ③ 2850.6 | Ø 6 mm | papir rulle | 4000 stk. |
| ④ 2850.26105.DE | 26 x 105 mm | papir rulle | 1000 stk. |
| ⑤ 2850.26138.DEF | 26 x 138 mm | papir rulle | 1000 stk. |

(D = tysk, E = engelsk, F = fransk)

ADVARSELSSKILTE TIL ESD-ARBEJDSPLADSER – SELVKLÆBENDE



Plastic skilt til ophængning, 5 mm tyk eller selvklebende PVC folie

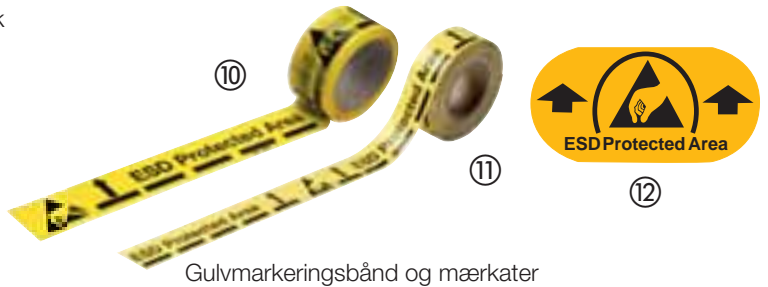

Gulvmarkeringsbånd og mærkater

| Vare nr. | Mål | Type | Antal |
|--------------------|--------------------------------|--------------|------------------------|
| ① 2850.2040 | 20 x 40 mm | PVC-folie | 30 stk. / ark |
| ② 2850.3025 | 30 x 25 mm | PVC-folie | 50 stk. / ark |
| ③ 2850.6035 | 60 x 35 mm | PVC-folie | 30 stk. / ark |
| ④ 2850.6035.10 | 15 x 15 mm | PVC-folie | 30 stk. / ark til 2010 |
| ⑤ 2850.6035.11 | 15 x 15 mm | PVC-folie | 30 stk. / ark til 2011 |
| ⑥ 2850.300500.D | 300 x 500 mm | PVC-folie | 1 stk. |
| ⑥ 2850.300500.E | 300 x 500 mm | PVC-folie | 1 stk. |
| ⑥ 2850.300500.KS.D | 300 x 500 mm | plasticskilt | 1 stk. |
| ⑥ 2850.300500.KS.E | 300 x 500 mm | plasticskilt | 1 stk. |
| ⑦ 2850.4090.DE | 40 x 90 mm | PVC-folie | 100 stk. |
| ⑧ 2850.10 | Ø 10 mm | PVC-folie | 250 stk. / ark |
| ⑨ 2850.300500.R.DE | 300 x 500 mm | PVC-folie | 1 stk. |
| ⑩ 2822.2.5066 | bredde: 50 mm, tykkelse: 70 µ | PP | rulle à 66 m |
| ⑪ 2822.1.5025 | bredde: 50 mm, tykkelse: 300 µ | PVC-folie | rulle à 25 m |
| ⑫ 2822.1.EPA | 150 x 75 mm, thickness: 300 µ | PVC-folie | 10 stk. |

(D = tysk, E = engelsk)

Med det patenterede system kan man hurtigt og virkningsfuldt etablere en afspærring til et EPA.



Vare nr. 1801.G.P.B

Afspærringsstolper

- Stolpe af pulverlakeret stålør
- Farve: sort eller gul
- Støbejerns stolpefod
- Fod diameter: 350 mm
- Stolpehøjde: 960 mm
- Vægt: 12,5 kg



Vare nr. 1801.G.P.Y



Båndkassette

- Udskiftelig båndkassette med centrifugalbremsesystem
- 2,3 m eller 4 m længde
- Gult polyesterbånd, 50 mm bredt
- Sort tryk på begge sider:
„ESD PROTECTED AREA - ESD GESCHÜTZTER BEREICH“
- Med sikkerhedsclip mod uautoriseret adgang (speciel "panik"-model fås ved forespørgsel)

Vare nr.

| | |
|-------------|----------------------|
| 1801.G.K.23 | Båndlængde 2,3 m |
| 1801.G.K.40 | Båndlængde 4 m |
| 1801.G.K.0 | Tom kassette (Dummy) |

Holder til skilt, DIN A4

- Til stolper
- Sort metalramme med besæstigelsesflange
- Dissipativ, transparent holder af polycarbonat
- Format: DIN A4
- Uden skilt (det viste er kun illustration)



Vare nr. 1801.G.P.SA4



Vare nr.

| | |
|------------|------------------|
| 1801.G.W23 | Båndlængde 2,3 m |
| 1801.G.W40 | Båndlængde 4 m |
| 1801.G.WC | Vægclip |

Båndkassette til vægmontering

- Sort pulverlakeret "hus"
- 2,3 m eller 4 m længde
- Gult polyesterbånd, 50 mm bredt
- Med vægclip
- Sort tryk på begge sider:
„ESD PROTECTED AREA - ESD GESCHÜTZTER BEREICH“

RINGBIND

DIN A4 Ringbind

- Permanent statisk dissipativ karton
- Kantforstærket
- Ryglomme til label
- Farve: sort
- ESD-logo



Typisk overflademodstand
 $R_s = 10^6 - 10^8 \text{ Ohm}$

IEC
EN



| Vare nr. | Størrelse |
|----------|----------------------------|
| 5800.846 | back width 45 mm / 4 rings |
| 5800.847 | back width 68 mm / 4 rings |
| 5800.848 | back width 68 mm / 2 rings |

RINGORDNER

DIN A4 Ringordner

- Permanent statisk dissipativ karton
- Præcisions-klembøjle
- Kantforstærket
- Ryglomme til label
- Farve: sort
- ESD-logo



Typisk overflademodstand
 $R_s = 10^6 - 10^8 \text{ Ohm}$

IEC
EN



| Vare nr. | Størrelse |
|----------|---------------------------|
| 5800.850 | Rygbredde 74 mm / 2 ringe |

BREVBAKKER

DIN A4 brevbakker

- Volumen ledende kunststof
- Kan stables
- ESD – logo

Typisk overflademodstand $R_s = 10^3 - 10^5 \text{ Ohm}$

IEC
EN



| Vare nr. | Ydermål |
|----------|-------------------------------|
| 5150.841 | 260 x 350 x 55 mm (W x D x H) |

CLIPBOARD

- Statisk dissipativ clipboard DIN A4
- Aluminium
- Fjederbelastet klemme

Typisk overflademodstand $R_s = 10^4 - 10^6 \text{ Ohm}$

IEC
EN



| Vare nr. | Mål |
|-------------|--------------------|
| 5600.500.A4 | 230 x 320 x 1,0 mm |

Vægmonteret registersystem med svingtavler



Vægholder

- Holder af rustfri stål til vægmontage
- Kan tage op til 10 svingtavler

Vare nr.

5600.100 Vægholder med 10 svingtavler

5600.100.1 Vægholder, separat

DIN A4 Svingtavler

- IDP-STAT® foliemateriale
- Permanent dissipativ IDP-folie
- Farve: klar, transparent
- Rammefarve: sort
- ESD-logo

Typisk overflademodstand
 $R_s = 10^9 - 10^{10}$ Ohm



Vare nr.

5600.324 Æske med 10 svingtavler

DIN A4 Hængetavler

- IDP-STAT® foliemateriale
- Permanent dissipativ IDP-Folie
- Farve: klar, transparent
- Rammefarve: sort
- ESD-logo

Typisk overflademodstand
 $R_s = 10^9 - 10^{10}$ Ohm

Vare nr.

5600.325 Æske med 10 hængetavler



Bordstativ af rustfri stål

Vare nr.

5600.101 Bordstativ med 10 svingtavler



Teleskop-bordholder

- Lakeret metalstel
- Trinløs højdeindstilling

Vare nr.

5600.120

Passer til vare nr. 5600.100



PERMASTAT® PLASTICLOMMER ♦

- Statisk dissipativ polyethylenfolie
- Kan recycles
- Standardpåtryk: ESD-logo, recycling-symbol, LOT.Nr.

Typisk overflademodstand $R_s = 10^{10} - 10^{11}$ Ohm

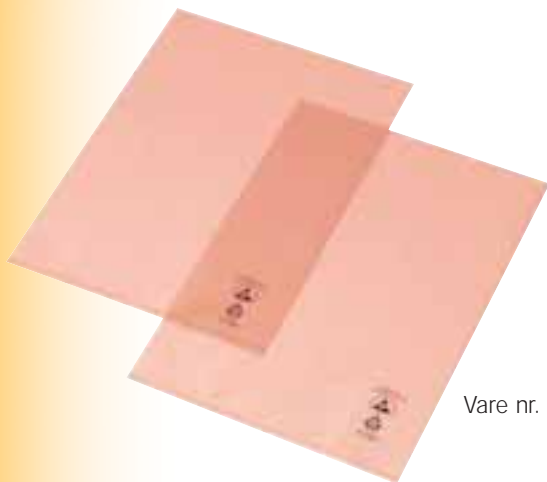

Vare nr. 3115.321

| Vare nr. | Format | Antal/æske |
|-----------------|---|------------|
| 3115.321 | DIN A4, 0,1 mm 2 åbne sider, uden huller | 100 stk. |
| 3115.323 | DIN A5, 0,1 mm 2 åbne sider, uden huller (ikke afbilledet) | 100 stk. |

KONTORARTIKLER

| Vare nr. | Format | Antal/æske |
|-------------------|---|------------|
| 3115.320 | DIN A4, 0,1 mm Åben top, med huller | 100 stk. |
| 3115.322.3 | DIN A3, 0,1 mm Åben top, med huller transparent (ikke afbilledet) | 100 stk. |



Vare nr. 3115.320



Vare nr. 3115.319

| Vare nr. | Format | Antal/æske |
|-----------------|---|------------|
| 3115.319 | DIN A4, 0,1 mm Åben top, med huller transparent | 100 stk. |

IDP-STAT® PLASTICLOMMER

- Permanent statisk dissipativ polyethylenfolie
- Fremstillet af naturligt dissipativ polymer (IDP)
- Kan recycles
- Standardpåtryk: ESD-logo, recycling-symbol, LOT.Nr.

Typisk overflademodstand $R_s = 10^9 - 10^{10}$ Ohm



| Vare nr. | Format | Antal/æske |
|---------------------|--|------------|
| 3015.319.IDP | DIN A4 0,1 mm Åben top, med huller transparent | 100 stk. |



IDP-STAT® PLASTICLOMMER



DIN A4 Plasticlommer

- Permanent dissipative plastlommer af PVC
- Fremstillet af naturligt dissipativ polymer (IDP)
- Farve: klar, transparent
- Standardpåtryk: ESD-logo, recycling-symbol og LOT-Nr.
- Kan recycles

Typisk overflademodstand $R_s = 10^9 - 10^{10}$ Ohm



| Vare nr. | Format | Antal/æske |
|------------------|---------------------------|------------|
| 3015.321.IDP.250 | DIN A4, 0,25 mm | 100 stk. |
| | 2 åbne sider, uden huller | |

IDP-STAT® "TILBUDSMAPPER"



DIN A4 Tilbudsmappe

- Permanent dissipative plastlommer af PVC
- Fremstillet af naturligt dissipativ polymer (IDP)
- Transparent
- Standardpåtryk: ESD-logo, recycling-symbol og LOT-Nr.
- Kan recycles

Typisk overflademodstand $R_s = 10^9 - 10^{10}$ Ohm



| Vare nr. | Format | Antal/æske |
|-----------|---------|------------|
| 5710.A4.1 | DIN A 4 | 25 stk. |

IDP-STAT® HÆNGEMAPPER

DIN A4 Hængemapper

- Permanent dissipative plastlommer af PVC
- Fremstillet af naturligt dissipativ polymer (IDP)
- Transparent
- Standardpåtryk: ESD-logo, recycling-symbol og LOT-Nr.
- Kan recycles

Typisk overflademodstand $R_s = 10^9 - 10^{10}$ Ohm



| Vare nr. | Format | Antal/æske |
|-----------|--------|------------|
| 5710.A4.H | DIN A4 | 25 stk. |

LAMINERINGSFOLIE



Lamineringsfolie

- Permanent dissipative plastlommer af PVC
- Transparent
- Kan recycles
- Prægning: ESD-logo

Typisk overflademodstand $R_s = 10^6 - 10^7$ Ohm

| Vare nr. | Format | Antal/æske |
|--------------|--------|------------|
| 5720.LF.T.A4 | DIN A4 | 50 stk. |

Polycarbonat plader type DPC-300 med statisk dissipativ overfladebelægning

- Materiale: Polycarbonat
- Dissipativ overfladebelægning
- Transparent
- Høj slagstyrke
- God mekanisk bearbejdelighed
- Formbar
- Velegnet til renrum
- Aftagelig transparent film til overfladebeskyttelse

Anvendelseseksempler:

- Maskinafdækning
- Transportbånds-afdækning
- Renrums-adskillelse
- Beskyttelseskærme

Typisk overflademodstand
 $R_{p-p} = 10^5 - 10^7 \text{ Ohm}$

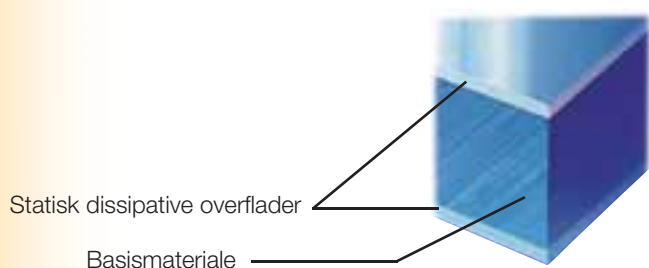

| Vare nr. | Standardtykkelse | Standardstørrelse | Antal |
|----------------|------------------|-------------------|----------|
| 5233.DPC300.3 | 3 mm | 2000 x 1000 mm | 6 plader |
| 5233.DPC300.4 | 4 mm | 2000 x 1000 mm | 5 plader |
| 5233.DPC300.5 | 5 mm | 2000 x 1000 mm | 4 plader |
| 5233.DPC300.6 | 6 mm | 2000 x 1000 mm | 3 plader |
| 5233.DPC300.8 | 8 mm | 2000 x 1000 mm | 2 plader |
| 5233.DPC300.10 | 10 mm | 2000 x 1000 mm | 1 plade |

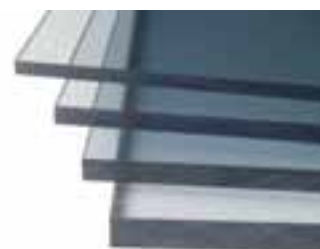

Special-tykkelser, -farver og -størrelser på forespørgsel



Anvendelseseksempel: Maskinafdækning

DPF-100 er en transparent polyesterfolie med dissipativ overfladebelægning på begge sider.

- Dissipativ polyesterfolie (begge sider)
- Slidstærk
- Folietykkelse: 0,1 mm
- Kan anvendes som overhead-transparenter

Typisk overflademodstand
 $R_{p-p} = 10^6 - 10^8 \text{ Ohm}$



| Vare nr. | Format | Antal |
|-----------------|----------------------|-----------|
| 5235.DPF.100 | 1220 mm x 100 m roll | |
| 5235.DPF.100.A4 | DIN A4 | 100 stk.. |
| 5235.DPF.100.Z | Tilskåret efter mål | |

DPF-SK-100 POLYESTERFOLIE - SELVKLÆBENDE

DPF-SK-100 er en transparent selvklæbende polyesterfolie med dissipativ overfladebelægning på den ene side og aftagelig beskyttelsesfolie på den anden side. Velegnet til at klæbe på glatte, isolerende overflader.

- Dissipativ polyesterfolie (den ene side)
- Slidstærk
- Folietykkelse: 0,1 mm
- Selvklæbende

Typisk punkt-til-punkt-modstand $R_{p-p} = 10^6 - 10^8 \text{ Ohm}$



| Vare nr. | Format | Antal |
|-------------------|---------------------|-----------|
| 5235.DPF.SK100 | 1220 mm x 100 m | |
| 5235.DPF.SK100.A4 | DIN A4 | 100 stk.. |
| 5235.DPF.SK100.Z | Tilskåret efter mål | |

- Permanent volumenledende karbonholdigt kunststof
- Med dissipativ PE-skumindsats
- Låg med ESD-logo

Typisk overflademodstand $R_s = 10^4 - 10^5$ Ohm



| Vare nr. | Størrelse | Skumtykkelse | Antal |
|----------|------------------|--------------|-----------|
| 5100.860 | 55 x 38 x 14 mm | 6 mm | 100 stk.. |
| 5100.861 | 70 x 45 x 14 mm | 8 mm | 100 stk. |
| 5100.862 | 130 x 32 x 14 mm | 8 mm | 100 stk. |
| 5100.864 | 77 x 55 x 12 mm | 6 mm | 100 stk. |
| 5100.865 | 117 x 90 x 21 mm | 14 mm | 50 stk. |
| 5100.866 | 138 x 44 x 14 mm | 8 mm | 100 stk. |



Æsker med ledende blødt skum på forespørgsel

SMD-ÆSKER

- Permanent volumenledende karbonholdigt kunststof eller dissipativ IDP materiale
- Låg med fjederbelastning
- Kombinerbar via indstikssystem
- Passer til skuffemodul type 810 (se side 105)

Karbon: Typisk overflademodstand $R_s = 10^4 - 10^5$ Ohm
 IDP: Typisk overflademodstand $R_s = 10^9 - 10^{10}$ Ohm



Karbon

Med sort låg

| Vare nr. | Størrelse | Antal |
|----------|------------------------|----------|
| 5100.873 | 16 x 12 x 15 mm lille | 100 stk. |
| 5100.874 | 37 x 12 x 15 mm medium | 50 stk. |
| 5100.875 | 40 x 37 x 15 mm stor | 25 stk. |
| 5100.876 | 68 x 57 x 15 mm stor | 10 stk. |

Med gult låg

| Vare nr. | Størrelse | Antal |
|------------|------------------------|----------|
| 5101.Y.873 | 16 x 12 x 15 mm lille | 100 stk. |
| 5101.Y.874 | 37 x 12 x 15 mm medium | 50 stk. |
| 5101.Y.875 | 40 x 37 x 15 mm stor | 25 stk. |
| 5101.Y.876 | 68 x 57 x 15 mm stor | 10 stk. |

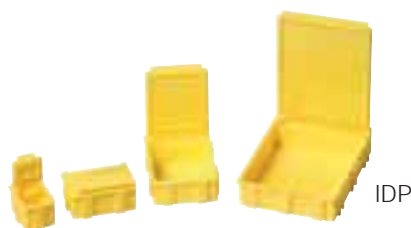

IDP



Karbon

Sort med transparent metalliseret låg

| Vare nr. | Størrelse | Antal |
|----------|------------------------|----------|
| 5100.880 | 16 x 12 x 15 mm lille | 100 stk. |
| 5100.881 | 37 x 12 x 15 mm medium | 50 stk. |
| 5100.882 | 40 x 37 x 15 mm stor | 25 stk. |
| 5100.883 | 68 x 57 x 15 mm stor | 10 stk. |

Gul med transparent metalliseret låg

| Vare nr. | Størrelse | Antal |
|------------|------------------------|----------|
| 5101.Y.880 | 16 x 12 x 15 mm lille | 100 stk. |
| 5101.Y.881 | 37 x 12 x 15 mm medium | 50 stk. |
| 5101.Y.882 | 40 x 37 x 15 mm stor | 25 stk. |
| 5101.Y.883 | 68 x 57 x 15 mm stor | 10 stk. |



IDP

- Permanent volumenledende karbonholdigt kunststof
- 6 / 4 SKUFFER
- Kan stables

Typisk overflademodstand $R_S = 10^4 - 10^5 \text{ Ohm}$



| Vare nr. | Ydermål |
|----------|--------------------------------|
| 5150.830 | 273 x 265 x 187 mm (B x D x H) |
| | 6 skuffer |
| | Skuffestr.: 261 x 238 x 20 mm |

Skuffeinddeling til 830 – permanent ledende, sort



| Vare nr. | | |
|------------|------------|------------|
| 5150.830.A | 5150.830.B | 5150.830.C |

| Vare nr. | Ydermål |
|----------|--------------------------------|
| 5150.815 | 266 x 365 x 305 mm (B x D x H) |
| | 4 skuffer |
| | Skuffestr.: 250 x 340 x 62 mm |

Skuffeinddeling til 815 – permanent ledende, sort

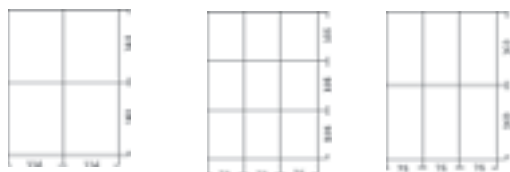

| Vare nr. | | |
|------------|------------|------------|
| 5150.815.A | 5150.815.B | 5150.815.C |



| Vare nr. | Ydermål |
|----------|--------------------------------|
| 5150.831 | 266 x 365 x 305 mm (B x D x H) |
| | 6 skuffer |
| | Skuffestr.: 250 x 340 x 40 mm |

Skuffeinddeling til 831 – permanent ledende, sort

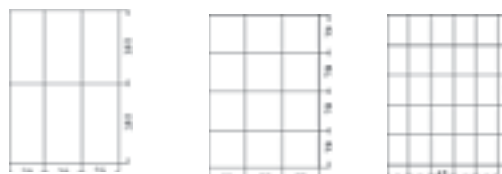

| Vare nr. | | |
|------------|------------|------------|
| 5150.831.B | 5150.831.D | 5150.831.G |

| Vare nr. | Ydermål |
|----------|--------------------------------|
| 5150.810 | 265 x 355 x 205 mm (B x D x H) |
| | 6 skuffer |
| | Skuffestr.: 250 x 340 x 22 mm |

Velegnet til SMD-æsker – se side 104



DREJETÅRN

- Fremstillet af galvaniseret stål
- Tomt drejetårn med plads til 12 skuffereoler
- Mål: 1760 x 470 x 470 mm
- Med jordledning

Typisk modstand til jordingspunkt $R_{gp} < 10^6$ Ohm

IEC
EN



Skuffereol med 60 skuffer



| Vare nr. | Mål |
|-----------|---------------------|
| 5380.LK.1 | 1760 x 470 x 470 mm |

SKUFFEREOLER

- Fremstillet af galvaniseret stål
- Ydermål: 306 x 552 x 150 mm (B x H x D)
- Passer til drejetårn 5380.LK.1

Typisk modstand til jordingspunkt $R_{gp} < 10^6$ Ohm

IEC
EN



| Vare nr. | Indhold | skuffemål |
|--------------|---------|------------------------------|
| 5380.LK.1.24 | 24 bins | 85 x 55 x 135 mm (B x H x D) |
| 5380.LK.1.48 | 48 bins | 63 x 35 x 135 mm (B x H x D) |
| 5380.LK.1.60 | 60 bins | 50 x 35 x 135 mm (B x H x D) |

LAGER- OG PLUKKASSER

- Permanent ledende karbonholdigt polypropylen
- Med ESD-logo

Typisk overflademodstand $R_s = 10^4 - 10^5$ Ohm

IEC
EN



| Vare nr. | Ydermål mm | Indermål mm | Nyttehøjde mm | Antal/karton |
|-----------|-----------------|-----------------|---------------|--------------|
| 5320.FA2 | 500 x 300 x 200 | 425 x 280 x 183 | 18 | 6 |
| 5320.FA3 | 350 x 200 x 200 | 280 x 182 x 185 | 185 | 8 |
| 5320.FA3Z | 350 x 200 x 145 | 280 x 182 x 127 | 127 | 12 |
| 5320.FA4 | 235 x 145 x 125 | 180 x 127 x 108 | 108 | 25 |
| 5320.FA5 | 175 x 100 x 75 | 129 x 87 x 67 | 67 | 42 |



| Vare nr. | Ydermål mm | Indermål mm | Nyttehøjde mm | Antal/karton |
|----------|-----------------|-----------------|---------------|--------------|
| 5320.2 | 500 x 300 x 200 | 425 x 280 x 183 | 183 | 6 |
| 5320.3 | 350 x 200 x 200 | 280 x 182 x 185 | 185 | 8 |
| 5320.3Z | 350 x 200 x 145 | 280 x 182 x 127 | 127 | 12 |
| 5320.4 | 235 x 145 x 125 | 180 x 127 x 108 | 108 | 27 |
| 5320.5 | 175 x 100 x 75 | 129 x 87 x 67 | 67 | 40 |
| 5320.6 | 95 x 100 x 50 | 60 x 87 x 44 | 44 | 50 |

(5320.2 og 5320.3 har håndtag)

Etiketter til plukkasser

| Vare nr. | Til kasse nr. | Antal |
|---------------|------------------------------|----------|
| 5320.2.ET | 5320.2 | 100 stk. |
| 5320.3.ET | 5320.3 | 100 stk. |
| 5320.3Z.ET | 5320.3Z | 100 stk. |
| 5320.4.ET | 5320.4 / 5321.R.4 / 5321.Y.4 | 100 stk. |
| 5320.5.ET | 5320.5 / 5321.R.5 / 5321.Y.5 | 100 stk. |
| 5320.6.ET | 5320.6 / 5321.R.6 / 5321.Y.6 | 100 stk. |
| 5320.FA2.3.ET | 5320.FA2 / 5320.FA3 | 100 stk. |
| 5320.FA3Z.ET | 5320.FA3Z | 100 stk. |
| 5320.FA4.ET | 5320.FA4 | 100 stk. |
| 5320.FA5.ET | 5320.FA5 | 100 stk. |



IDP-STAT® LAGER- OG PLUKKASSER

- Permanent statisk dissipativ polypropylen
- Fremstillet af naturligt dissipativt polymer (IDP-STAT®)
- Kan stables
- Farve: rød, gul
- Med ESD-logo

Typisk overflademodstand $R_s = 10^9 - 10^{10}$ Ohm

IEC
EN



| Vare nr. | Ydermål mm | Inner Dim. mm | Nyttehøjde mm | Antal/karton |
|----------|-----------------|-----------------|---------------|--------------|
| 5321.R.4 | 235 x 145 x 125 | 180 x 127 x 108 | 108 | 27 |
| 5321.R.5 | 175 x 100 x 75 | 129 x 87 x 67 | 67 | 40 |
| 5321.R.6 | 95 x 100 x 50 | 60 x 87 x 44 | 44 | 50 |

| Vare nr. | Ydermål mm | Indermål mm | Nyttehøjde mm | Antal/karton |
|----------|-----------------|-----------------|---------------|--------------|
| 5321.Y.4 | 235 x 145 x 125 | 180 x 127 x 108 | 108 | 27 |
| 5321.Y.5 | 175 x 100 x 75 | 129 x 87 x 67 | 67 | 40 |
| 5321.Y.6 | 95 x 100 x 50 | 60 x 87 x 44 | 44 | 50 |



Andre størrelser og farver på forespørgsel

Etiketter – se ovenfor

LAGERKASSER - LEDENDE



- Permanent ledende karbonholdigt polypropylen
- Kan stables
- Palle modulmål
- Med ESD-logo

Typisk overflademodstand $R_s = 10^4 - 10^5$ Ohm

IEC
EN

| Vare nr. | Ydermål mm | Indermål mm | Nyttehøjde stabled mm |
|----------|-----------------|-----------------|-----------------------|
| 5310.10 | 400 x 300 x 120 | 355 x 255 x 117 | 104 |
| 5310.14 | 400 x 300 x 170 | 355 x 255 x 165 | 152 |
| 5310.20 | 400 x 300 x 220 | 355 x 255 x 217 | 204 |
| 5310.31 | 400 x 300 x 320 | 355 x 255 x 317 | 304 |
| 5310.15 | 600 x 400 x 75 | 555 x 355 x 71 | 56 |
| 5310.24 | 600 x 400 x 120 | 555 x 355 x 115 | 104 |
| 5310.33 | 600 x 400 x 150 | 555 x 355 x 146 | 131 |
| 5310.34 | 600 x 400 x 170 | 555 x 355 x 165 | 152 |
| 5310.42 | 600 x 400 x 220 | 555 x 355 x 215 | 204 |
| 5310.50 | 600 x 400 x 236 | 555 x 355 x 232 | 214 |
| 5310.55 | 600 x 400 x 280 | 555 x 355 x 276 | 261 |
| 5310.70 | 600 x 400 x 336 | 555 x 355 x 332 | 314 |
| 5310.80 | 600 x 400 x 420 | 555 x 355 x 415 | 397 |



Se også skumindsats side 93



| Vare nr. | Ydermål mm |
|------------|--|
| 5310.43 | 400 x 300 låg, løs |
| 5310.64 | 600 x 400 låg, løs |
| 5310.43.PU | 400 x 300 låg, løs, med dissipativ PU-skum, vare nr. 4930.1.43 |
| 5310.64.PU | 600 x 400 låg, løs, med dissipativ PU-skum, vare nr. 4930.1.64 |

IDP-STAT® LAGERKASSER - DISSIPATIVE

- Permanent statisk dissipativ polypropylen
- Fremstillet af naturligt dissipativt polymer (IDP-STAT®)
- Kan stables
- Palle modulmål
- Med ESD-logo

IEC
EN

Typisk overflademodstand $R_s = 10^9 - 10^{10}$ Ohm



| Vare nr. (gul) | Ydermål mm |
|----------------|--------------------|
| 5311.Y.43 | 400 x 300 låg, løs |
| 5311.Y.64 | 600 x 400 låg, løs |

| Vare nr. (gul) | Ydermål mm | Indermål mm | Nyttehøjde stabled mm |
|----------------|-----------------|-----------------|-----------------------|
| 5311.Y.14 | 400 x 300 x 170 | 355 x 255 x 165 | 152 |
| 5311.Y.20 | 400 x 300 x 220 | 355 x 255 x 217 | 204 |
| 5311.Y.24 | 600 x 400 x 120 | 555 x 355 x 115 | 104 |
| 5311.Y.34 | 600 x 400 x 170 | 555 x 355 x 165 | 152 |
| 5311.Y.42 | 600 x 400 x 220 | 555 x 355 x 215 | 204 |
| (rød) | | | |
| 5311.R.14 | 400 x 300 x 170 | 355 x 255 x 165 | 152 |
| 5311.R.20 | 400 x 300 x 220 | 355 x 255 x 217 | 204 |
| 5311.R.24 | 600 x 400 x 120 | 555 x 355 x 115 | 104 |
| 5311.R.34 | 600 x 400 x 170 | 555 x 355 x 165 | 152 |
| 5311.R.42 | 600 x 400 x 220 | 555 x 355 x 215 | 204 |

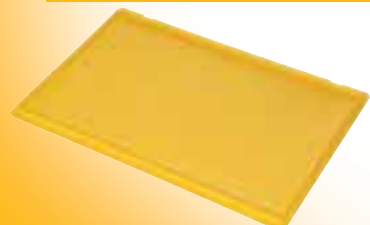

| Vare nr. (rød) | Ydermål mm |
|----------------|--------------------|
| 5311.R.43 | 400 x 300 låg, løs |
| 5311.R.64 | 600 x 400 låg, løs |

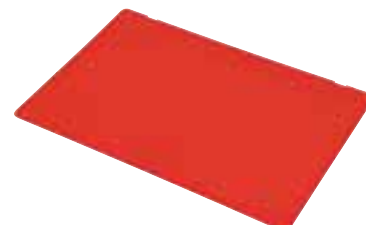

Andre størrelser og farver på forespørgsel

TILBEHØR TIL LAGERKASSER



| Vare nr. | Tilbehør | Type |
|------------------|--|----------------------------|
| ① 5310.99.2 | Etiketklamme | Rustfri stål |
| ② 5310.99 | Skydelås | Ledende polypropylen, sort |
| ③ 5310.99.1 | Trykknop-lås | Polypropylen, hvid |
| ④ 5221.4.IDP.250 | Etiketlomme IDP-STAT® PVC, transparent, selvklæbende (118 x 80 x 0,25 mm), 10 stk. | |

Anvendelseseksempel

④
Etiketlomme



MELLEMLAG TIL LAGERKASSER

- Permanent ledende karbonholdigt polypropylen

Typisk overflademodstand $R_s = 10^4 - 10^5$ Ohm



| Vare nr. | Ydermål |
|-----------|---|
| 5401.0253 | 353 x 253 x 3 mm med to skråtskårne hjørner |
| 5401.0353 | 553 x 353 x 3 mm med to skråtskårne hjørner |



- Mellemlag med påklæbet ledende 3 mm hårdt PE-skum
- To skråtskårne hjørner

Tilskæring efter mål også mulig!

| Vare nr. | Ydermål |
|-------------------|------------------|
| 5425.0353.0553.PE | 553 x 353 x 6 mm |

KLAPKASSER

- Permanent ledende karbonholdigt polypropylen
- Klappkasser med lukkede sider
- Højde sammenfoldet: ca. 70 mm
- Højde stablet: ca. 60 mm

- Pladsbesparelse: ca. 68%

Typisk overflademodstand $R_s = 10^4 - 10^5$ Ohm

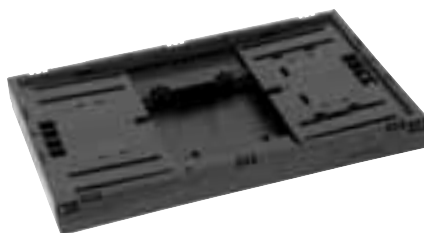

| Vare nr. | Ydermål (L x B x H) | Indermål (L x B x H) |
|-----------|---------------------|----------------------|
| 5300.FB.L | 600 x 400 x 220 mm | 570 x 370 x 210 mm |
| 5300.FB.S | 400 x 300 x 220 mm | 370 x 270 x 210 mm |

Låg og andre størrelser
på forespørgsel

- Permanent volumenledende polypropylen
- Passer i standard lagerkasser:
600x400mm; 400x300mm
- Materialetykkelse: 3 mm
- Materialevægt: 550 g/m²
- Høj slidstyrke
- Fleksibel ruminddeling – på langs og tværs

Typisk overflademodstand $R_s = 10^4 - 10^5$ Ohm

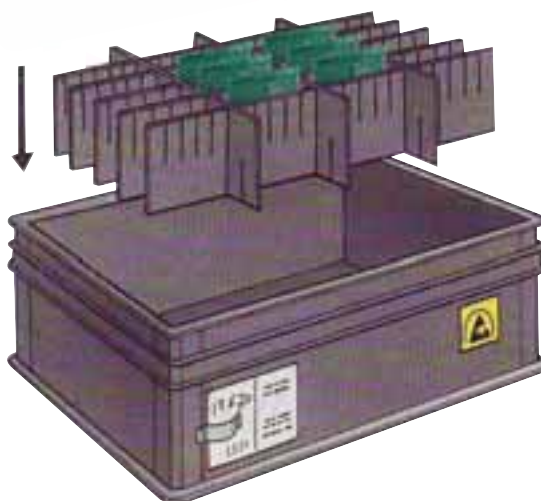

Standardskallerum til lagerkasser 600 x 400 x ... mm

Skallerumsmål: 553 x 353 x 80 /120 / 180 mm (L x B x H)
 Rumstørrelse: 23 x 20 mm
 Rum-rækker, max.: 20 x 14 = 280 cells
 Rumstørrelserne kan varieres ved at flytte de langs- og tværgående skallerum

Vare nr. 5420.G1.80 skallerumshøjde: 80 mm, bestående af:

Lange skallerum: 15 Vare nr.: 5420.553.23.80 (Mål: 553 x 80 x 3 mm)
 Korte skallerum: 21 Vare nr.: 5420.353.20.80 (Mål: 353 x 80 x 3 mm)

Vare nr. 5420.G1.120 skallerumshøjde: 120 mm bestående af:

Lange skallerum: 15 Vare nr.: 5420.553.23.120 (Mål: 553 x 120 x 3 mm)
 Korte skallerum: 21 Vare nr.: 5420.353.20.120 (Mål: 353 x 120 x 3 mm)

Vare nr. 5420.G1.180 skallerumshøjde: 180 mm bestående af:

Lange skallerum: 15 Vare nr.: 5420.553.23.180 (Mål: 553 x 180 x 3 mm)
 Korte skallerum: 21 Vare nr.: 5420.353.20.180 (Mål: 353 x 180 x 3 mm)

Lange skallerum til 600 x 400 mm lagerkasser – individuel konfiguration

| Vare nr. | Mål (L x B x H): | Rilleafstand |
|-----------------|------------------|--------------|
| 5420.553.23.80 | 553 x 80 x 3 mm | 23 mm |
| 5420.553.23.120 | 553 x 120 x 3 mm | 23 mm |
| 5420.553.23.180 | 553 x 180 x 3 mm | 23 mm |

Korte skallerum til 600 x 400 mm lagerkasser – individuel konfiguration

| Vare nr. | Mål (L x B x H): | Rilleafstand |
|-----------------|------------------|--------------|
| 5420.353.20.80 | 353 x 80 x 3 mm | 20 mm |
| 5420.353.20.120 | 353 x 120 x 3 mm | 20 mm |
| 5420.353.20.180 | 353 x 180 x 3 mm | 20 mm |

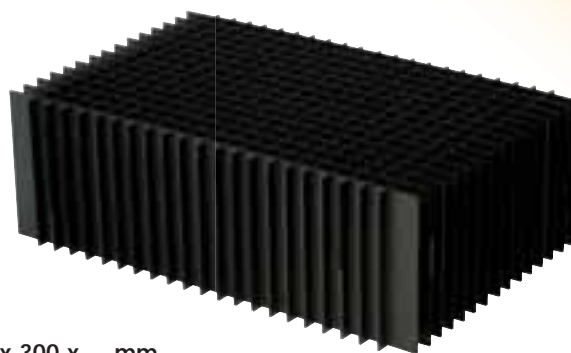

Standardskallerum til lagerkasser 400 x 300 x ... mm

Skallerumsmål: 353 x 253 x 80 /120 / 180 mm (L x B x H)
 Rumstørrelse: 20 x 20 mm
 Rum-rækker, max.: 10 x 14 = 140 enkeltrum
 Rumstørrelserne kan varieres ved at flytte de langs- og tværgående skallerum

Vare nr. 5420.G2.80 skallerumshøjde: 80 mm, bestående af:

Lange skallerum: 11 Vare nr.: 5420.353.20.80 (Mål: 353 x 80 x 3 mm)
 Korte skallerum: 15 Vare nr.: 5420.253.20.80 (Mål: 253 x 80 x 3 mm)

Vare nr. 5420.G2.120 skallerumshøjde: 120 mm, bestående af:

Lange skallerum: 11 Vare nr.: 5420.353.20.120 (Mål: 353 x 120 x 3 mm)
 Korte skallerum: 15 Vare nr.: 5420.253.20.120 (Mål: 253 x 120 x 3 mm)

Vare nr. 5420.G2.180 skallerumshøjde: 180 mm , bestående af:

Lange skallerum: 11 Vare nr.: 5420.353.20.180 (Mål: 353 x 180 x 3 mm)
 Korte skallerum: 15 Vare nr.: 5420.253.20.180 (Mål: 253 x 180 x 3 mm)

Lange skallerum til 400 x 300 mm lagerkasser – individuel konfiguration

| Vare nr. | Mål (L x B x H): | Rilleafstand |
|-----------------|------------------|--------------|
| 5420.353.20.80 | 353 x 80 x 3 mm | 20 mm |
| 5420.353.20.120 | 353 x 120 x 3 mm | 20 mm |
| 5420.353.20.180 | 353 x 180 x 3 mm | 20 mm |

Korte skallerum til 400 x 300 mm lagerkasser – individuel konfiguration

| Vare nr. | Mål (L x B x H): | Rilleafstand |
|-----------------|------------------|--------------|
| 5420.253.20.80 | 253 x 80 x 3 mm | 20 mm |
| 5420.253.20.120 | 253 x 120 x 3 mm | 20 mm |
| 5420.253.20.180 | 253 x 180 x 3 mm | 20 mm |

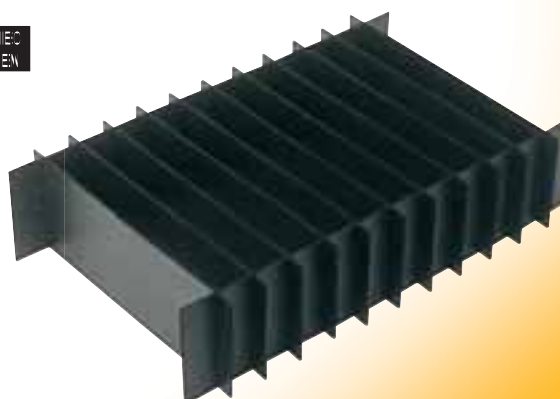

Skallerum på kundespecifikke mål efter forespørgsel

LEDENDE KUFFERT

- Permanent ledende karbonholdigt polypropylen

Typisk punkt-til-punkt modstand $R_{p-p} = 10^4 - 10^5$ Ohm



| Vare nr. | Betegnelse | Indermål (L x B x H): |
|------------|--|-----------------------|
| 5100.K42.N | Ledende kuffert, sort med profilsikumindsats | 240 x 170 x 42mm |



| Vare nr. | Betegnelse | Indermål (L x B x H): |
|----------|-----------------------|-----------------------|
| 5100.K53 | Ledende kuffert, sort | 340 x 250 x 53 mm |

SMD - SPOLEHOLDER

- Permanent ledende karbonholdigt polypropylen
- Til opbevaring af SMD-spoler

Typisk punkt-til-punkt modstand $R_{p-p} = 10^4 - 10^5$ Ohm



| Vare nr. | Indermål (L x B x H): |
|----------------|-----------------------|
| 5200.03.H.S | 182 x 169 x 190 mm |
| Spolediameter: | max. ø 180 mm |

Fifo-princip
(first in, first out)



| Vare nr. | Indermål (L x B x H): |
|----------------|-----------------------|
| 5200.03.H.L | 335 x 315 x 190 mm |
| Spolediameter: | max. ø 330 mm |

| Vare nr. | Indermål (L x B x H): |
|---|-----------------------|
| 5200.04.V.S | 450 x 240 mm |
| Spolediameter: | max. ø 250 mm |
| Leveres med 25 mellemrum og en frontlabel | |



| Vare nr. | Indermål (L x B x H): |
|---|-----------------------|
| 5200.04.V.L | 455 x 315 mm |
| Spolediameter: | max. ø 330 mm |
| Leveres med 25 mellemrum og en frontlabel | |



SMD-SPOLEHOLDER

- Permanent ledende karbonholdigt polystyren
- Kan stables (som tomme)
- ESD-logo og recycling-symbol

- Velegnet til:
Transportvogne
Lagerreoler
Lagerkasser
Karrusel-hylder

Typisk punkt-til-punkt modstand $R_{p-p} = 10^4 - 10^5$ Ohm



| Vare nr. | Ydermål (L x B x H) |
|---------------------|-------------------------|
| 5200.01.560.365.178 | 560 x 365 x 178 mm |
| | Spolediameter: Ø 330 mm |
| | Spoleantal, max.: 38 |

| Vare nr. | Ydermål (L x B x H) |
|---------------------|-------------------------|
| 5200.02.362.188.110 | 362 x 188 x 110 mm |
| | Spolediameter: Ø 180 mm |
| | Spoleantal, max.: 23 |

SKILLEVÆGGE TIL SPOLEHOLDERE

- Permanent ledende karbonholdigt polystyrol

Typisk punkt-til-punkt modstand $R_{p-p} = 10^4 - 10^5$ Ohm



| Vare nr. | Mål | Antal |
|----------------|----------------------------|---------|
| 5200.180.180.2 | 180 x 180 x 2 mm for 180 Ø | 10 stk. |
| 5200.330.165.2 | 330 x 165 x 2 mm for 330 Ø | 10 stk. |
| 5200.330.330.2 | 330 x 330 x 2 mm for 330 Ø | 10 stk. |

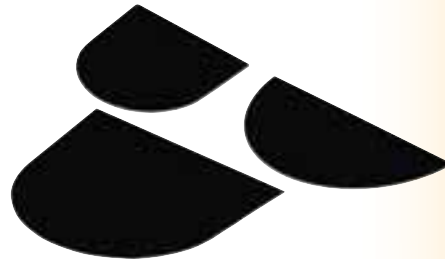

SMD-SPOLEHOLDER - METAL



- Robust, af galvaniseret metal
- Spolediameter Ø 180 - 380 mm
- Spoleantal, max. 14 stk.
- Rustfri stålbøjle, hulafstand 20 mm, variabel
- Længde 300 mm – kan sættes sammen
- Plasticfodder
- Labelskinne som tilbehør

Typisk punkt-til-punkt modstand $R_{p-p} = 10^2 - 10^3$ Ohm



| Vare nr. | Betegnelse | Mål (L x B x H) |
|------------|-------------|--------------------|
| 5330.14 | Spoleholder | 300 x 285 x 175 mm |
| 5330.14.BS | Labelskinne | 300 x 45 x 15 mm |

VELCROBÅND

- Dissipativ velcrobånd til IC-rør

Typisk punkt-til-punkt modstand $R_{p-p} = 10^4 - 10^5$ Ohm



| Vare nr. | Mål | Antal |
|----------|---------------|---------|
| 3410.710 | 710 mm længde | 25 stk. |

De alsidige printpladereoler af ledende polypropylen er en ideel hjælp til transport og opbevaring af printplader i produktionen.

- Den præcise og stabile konstruktion gør reolerne anvendelige i forbindelse med både manuel og fuldautomatisk produktion
- Kan stables (ens størrelser)
- Nummererede riller med stop
- Rillebredde: 2,5 mm
- Indbyrdes rilleafstand: 15,3 mm
- Farve: sort
- Kan recycles

Typisk modstand til jordingspunkt $R_{gp} = 10^3 - 10^5 \text{ Ohm}$

IEC
EN

Standardudførelse

Variant 1
Består af 2 sidevægge, 2 aluminiumsprofiler og skruer

| Vare nr. | Ydermål mm (L x B x H) | Max. længde printplader mm | Antal riller |
|------------|---------------------------|-------------------------------|-----------------|
| 5345.EL.V1 | 150 x 95 x 250 | 135 | 15 |
| 5345.EL.V2 | 350 x 95 x 250 | 335 | 15 |
| 5345.EL.V3 | 250 x 190 x 350 | 235 | 22 |
| 5345.EL.V4 | 550 x 190 x 350 | 535 | 22 |

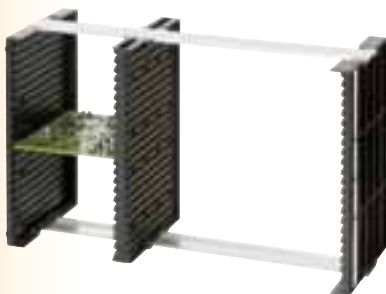
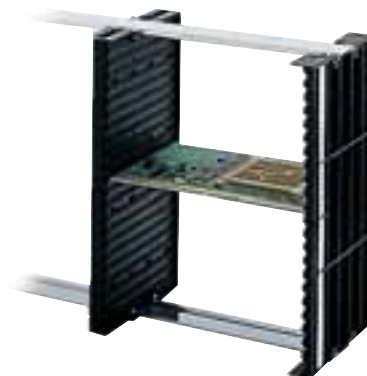

Variant 2
Består af 2 sidevægge, 1 midtervæg, 2 aluminiumsprofiler og skruer

| Vare nr. | Ydermål mm (L x B x H) | Max. længde printplader mm | Antal riller |
|------------|---------------------------|-------------------------------|-----------------|
| 5345.EL.V5 | 250 x 190 x 350 | 95 + 95 | 22 + 22 |
| 5345.EL.V6 | 550 x 190 x 350 | 254 + 254 | 22 + 22 |

Enkeltkomponenter

Aluminiumsprofiler (par)

| Vare nr. | Standardmål |
|------------|-------------|
| 5345.EL.F1 | 152 x 53 |
| 5345.EL.F2 | 252 x 53 |
| 5345.EL.F4 | 352 x 53 |
| 5345.EL.F6 | 552 x 53 |



Vægge med skruer



| Vare nr. | Måls mm | Antal riller | Rille- bredde mm | Rille- dybde mm | afstand mm |
|------------|----------------|-----------------|---------------------|--------------------|---------------|
| 5345.EL4.1 | 350 x 30 x 190 | 22 | 2,5 | 3,0 | 15,3 |
| 5345.EL4.2 | 350 x 35 x 190 | 22 + 22 | 2,5 | 3,0 | 15,3 |
| 5345.EL3.1 | 250 x 30 x 95 | 15 | 2,5 | 3,0 | 15,3 |



Vandret anvendelse



Lodret anvendelse



PRINTPLADEHOLDERE

- Permanent ledende sort polypropylen
- Kan indeholde op til 25 printplader
- Rilleafstand ca. 9,5 mm

Typisk punkt-til-punkt modstand $R_{p-p} = 10^4 - 10^5$ Ohm



| Vare nr. | Ydermål (L x B x H): |
|------------|----------------------|
| 5366.350.L | 350 x 270 x 130 mm |
| | 3 mm rille |

| Vare nr. | Ydermål (L x B x H): |
|------------|----------------------|
| 5366.210.S | 210 x 275 x 95 mm |
| | 3 mm rille |



PRINTPLADEHOLDERE - DISSIPATIV

- Permanent statisk dissipativ IDP materiale
- Til opbevaring af printplader
- Max. 19 printplader på langs eller 13 på tværs
- Med ESD-logo

Typisk punkt-til-punkt modstand $R_{p-p} = 10^5 - 10^7$ Ohm



| Vare nr. | Mål |
|----------------|-------------------|
| 5366.350.250.G | 350 x 250 x 15 mm |

PRINTPLADEHOLDERE AF SKUM

- Fremstillet af permanent statisk dissipativ PE-skum – hård type
- Krydsforbundne lukkede celler
- Slidstærkt
- 25 riller
- Rillebredde: 3 mm
- Rilledybde: 12 mm
- 2 skråtskårne hjørner

Typisk punkt-til-punkt modstand $R_{p-p} = 10^7 - 10^8$ Ohm



| Vare nr. | Mål |
|-----------------|-------------------|
| 4550.25.0255.LP | 355 x 255 x 25 mm |

TRANSPORTPALLE - KUNSTSTOF

- Permanent volumenledende karbonholdigt polypropylen
- Med 3 „meder“
- Europapallemål
- Statisk belastning op til 5.000 kg
- Dynamisk belastning op til 1.000 kg
- Med ESD-logo
- Vægt: 17,5 kg

Typisk modstand til jordingspunkt $R_{gp} = 10^3 - 10^5$ Ohm



| Vare nr. | Mål |
|----------|---------------------|
| 5395.850 | 1200 x 800 x 160 mm |

Kvalitetsreol af galvaniseret stål med stor bæreevne. „Indstikssystemet“ gør samling og opbygning hurtig og ukompliceret uden brug af skruer. Reolen kan forlænges i det uendelige.

- Stolper af profileret stål 30 x 30 mm
- Blankgalvaniserede robuste stålhylder
- Hylde tykkelse 40 mm
- Hylder kan placeres for hver 50 mm
- Indstikssystem – samles uden skruer og møtrikker
- Hyldebredde: 970 mm
- Hylde dybde: 400 / 500 / 600 mm
- Reolhøjde: 2000 / 2500 mm
- Bæreevne: 100 kg pr. hylde ved jævn fordeling



LAGER- OG TRANSPORTSYSTEMER



Ekstraudstyr

- Bag- og endevægge af trådgitter
- Bag- og endevægge af blankgalvaniseret stålplade - 0,75 mm tykkelse

Højde i mm:

2000

2500

Gør-det-selv-system



| | | | | |
|----------------------|-----------|------------------|-----------|------------------|
| Bredde i mm: | 1030 | 1000 | 1030 | 1000 |
| Udgave: | Grundreol | Tilbygningsmodul | Grundreol | Tilbygningsmodul |
| Antal hylder: | 5 | 5 | 6 | 6 |

| Dybde i mm | Bæreevne Pr. hylde | Vare nr. | | | |
|------------|--------------------|--------------|--------------|--------------|--------------|
| 400 | 100 kg | 5370.RB.1111 | 5370.RB.1131 | 5370.RB.1171 | 5370.RB.1191 |
| 500 | 100 kg | 5370.RB.1112 | 5370.RB.1132 | 5370.RB.1172 | 5370.RB.1192 |
| 600 | 100 kg | 5370.RB.1113 | 5370.RB.1133 | 5370.RB.1173 | 5370.RB.1193 |

TRANSPORTVOGN TIL LAGERKASSER

- Fremstillet af galvaniseret stål
- 4 drejelige hjul med kuglelejer
- Ledende gummihjul Ø 100 mm
- Giver let og rolig kørsel
- Bæreevne 150 kg ved jævn fordeling
- ESD-logo

Typisk modstand til jordingspunkt $R_{gp} = 10^3 - 10^5$ Ohm



Vare nr. Mål
5390.200 615 x 410 mm

TRANSPORTVOGN TIL LAGERKASSER

- Udførelse som ovenfor, men med håndtag
- ESD-logo
- Leveres uden håndtag monteret



Vare nr.
5390.1198

TRANSPORTVOGN TIL LAGERKASSER

- Fremstillet af galvaniseret stål
- 4 ledende drejelige grå gummihjul heraf 2 med bremses, Ø 75 mm
- Giver let og rolig kørsel

- Bæreevne 150 kg ved jævn fordeling
- ESD-logo



Typisk modstand til jordingspunkt $R_{gp} = 10^3 - 10^5$ Ohm



Ekstraudstyr
Vare nr.
5390.230.A

Vare nr. Mål
5390.231 615 x 415 x 135 mm (L x B x H)

Ekstra etage (til eftermontering på vare nr. 5390.231)

TRANSPORTVOGN TIL LAGERKASSER - DOBBELTDÆKKER

- Fremstillet af galvaniseret stål
- Øverste etage med to-trins vippefunktion
- Afstand mellem etagerne: 360 mm
- 4 ledende drejelige grå gummihjul heraf 2 med bremses, Ø 75 mm

- Giver let og rolig kørsel
- Bæreevne 150 kg ved jævn fordeling
- ESD-logo
- Leveres usamlet

Typisk modstand til jordingspunkt $R_{gp} = 10^3 - 10^5$ Ohm



Vare nr. Mål
5390.232.DS 615 x 415 x 505 mm (L x B x H)

Leveres uden kasser



TRANSPORTVOGN



- Stabil stålkonstruktion
- Dissipativ pulverlakering
- Farve: Grå – RAL 7035
- 5 Metalhylder, deraf 3 med trinløs højdeindstilling
- Hyldeplacering fra 255 - 1710 mm

- 4 ledende gummihjul Ø 160 mm
- 2 af hjulene er drejelige med bremser
- Total lasteevne: 400 kg
- ESD-logo
- Leveres usamlet

Typisk modstand til jordingspunkt $R_{gp} = 10^4 - 10^5$ Ohm

IEC
EN

Vare nr. Mål

5390.T 1000 x 600 x 1760 mm (L x B x H)

Leveres uden kasser

- Dissipativ pulverlakeret stålkonstruktion
- Farve: Grå – RAL 7035
- 4 galvaniserede hylder, kan højdeindstilles i trin á 50 mm
- Hyldeplacering fra 255 - 1570 mm
- 4 ledende gummihjul Ø 125 mm

- 2 af hjulene er drejelige med bremser
- Total lasteevne: 250 kg
- ESD-logo
- Leveres usamlet



Typisk modstand til jordingspunkt $R_{gp} = 10^4 - 10^5$ Ohm

IEC
EN

Vare nr. Mål

5390.V 1030 x 600 x 1660 mm (L x B x H)

Leveres uden kasser

TRANSPORTVOGN

- Galvaniseret stål med håndtag
- 4 Hylder, deraf 3 indstillelige
- Kan indstilles i trin á 25 mm
- 4 ledende gummihjul Ø 100 mm

- 2 af hjulene er drejelige med bremser
- ESD-logo
- Leveres usamlet

Typisk modstand til jordingspunkt $R_{gp} = 10^3 - 10^5$ Ohm

IEC
EN



Vare nr. Hylder

5390.1210.01 925 x 405 mm

Leveres uden kasser

Løse hylder

5390.12102 passer til 5390.1210.01



Vare nr. Hylder

5390.1207.01 625 x 405 mm

Leveres uden kasser

Løse hylder

5390.12072 passer til 5390.1207.01

TRANSPORTVOGN

- Fremstillet af galvaniseret stål
- 4 ledende drejelige gummihjul, heraf 2 med bremses

- Giver let og rolig kørsel
- ESD-logo

Typisk modstand til jordingspunkt $R_{gp} = 10^6 - 10^7$ Ohm



| Vare nr. | Hylde |
|------------|--------------|
| 5390.400 | 740 x 430 mm |
| 5390.400.A | Tredje hylde |

- 2 hylde forsynet med bordmætter
- Højeste hylde 730 mm
- Bæreevne 150 kg ved jævn fordelt vægt
- Højde mellem hylde 520 mm
- Hjul: Ø 100 mm
- Midterste hylde er ekstraudstyr, afstand mellem hylde reduceres til 250 mm
- Leveres usamlet

| Vare nr. | Hylde |
|----------|--------------|
| 5390.700 | 950 x 550 mm |

- 3 hylde forsynet med bordmætter
- Højeste hylde: 770 mm
- Bæreevne 250 kg ved jævn fordelt vægt
- Højde mellem hylde 260 mm
- Hjul: Ø 125 mm
- Leveres usamlet



| Vare nr. | Hylde |
|----------|--------------|
| 5390.510 | 950 x 540 mm |

- 1 hylde forsynet med rillet gummibelægning
- Højde: 180 mm
- Bæreevne 125 kg ved jævn fordelt vægt
- Hjul: Ø 100 mm
- Velegnet til transport af printplademagasin
- Leveres usamlet



ECOSTAT® SKRIDHÆMMENDE GUMMIMÅTTER

- Permanent ledende karbonholdig gummi
- Belægning til transportvogne og reolhylder
- Finrilet slidstærk syntetisk gummi
- Skridsikker
- Materialetykkelse: 3 mm

Typisk modstand til jordingspunkt $R_{gp} = 10^5 - 10^6$ Ohm



| Vare nr. | Colour | Standardmål |
|-------------|-------------------------|---------------------------|
| 1451.7206.R | Sort | rullevare: 1200 mm x 10 m |
| 1451.7206.Z | Kundespecifik størrelse | |



SERVICE-KIT

- Til mobil anvendelse
- Fremstillet af slidstærk dissipativ vinyl
- Arbejdsmatte - 650 x 600 mm, med to lommer
- Transporttaske med tryknaplukning
- Komplet udrustning bestående af:
Arbejdsmatte, transporttaske, spiralledning med indstilleligt håndledsbånd, 3 m jordingsledning med stort krokodillenæb

IEC
EN

Typisk modstand til jordingspunkt
 $R_{gp} = 10^6 - 10^7 \text{ Ohm}$

Vare nr. 2400.700.KIT

ENGANGS-HÅNDELSBÅND

Fleksibelt håndledsbånd af nylon til kortvarig/midlertidig personjording i ESD-område.
Mål: 1,5 m lang, 12,5 mm bred

- Sort nylonbånd med påsætnings-løkke
- Metalclip til jording
- Bør ikke anvendes ved spændinger over 250 V

Typisk personmodstand
 $R_{gp} = 10^6 - 10^7 \text{ Ohm}$

IEC
EN

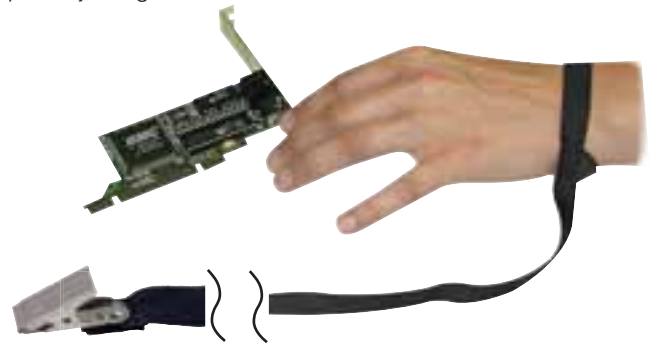

| Vare nr. | Antal |
|-------------|----------|
| 2060.5410.K | 100 stk. |

STØVSUGER – CONVAC

Ledende støvsuger til anvendelse i ESD-zoner (EPA). Kan også anvendes i renrum op til klasse 10.000 ved isætning af HEPA-filtre



- Fremstillet af permanent ledende karbonholdig polypropylen
- ESD - logo
- 1200 Watt
- Vægt: 6,3 kg
- Kapacitet: 9 liter

Typisk punkt-til-punkt modstand $R_{p-p} = 10^4 - 10^5 \text{ Ohm}$

IEC
EN

Vare nr.
7360.VAC

Sættet indeholder:

Støvsuger med 10 m ledning, 2,5 m slange, 1,3 m rør, 4 forskellige mundstykker (se foto), filter



FILTRE

| Vare nr. | Betegnelse | Antal/pakke |
|-------------------|------------------------|-------------|
| 7360.VAC.22009480 | Filterpose | 10 stk.. |
| 7360.VAC.7700120 | Filterindsats standard | 1 stk. |
| 7360.VAC.7401680 | Motorfilter standard | 1 stk. |



AFFALDSCONTAINER

- Permanent ledende karbonholdig polypropylen
- Mål: 1100 x 550 x 700 mm (H x B x D)
- Indholdsvolumen: 190 Liter
- ESD - logo
- Recycling-symbol

Typisk punkt-til-punkt modstand $R_{p-p} = 10^4 - 10^5$ Ohm



Vare nr.

5180.852



PAPIRKURVE

- Permanent ledende karbonholdig polypropylen
- ESD - logo
- Recycling-symbol

Typisk punkt-til-punkt modstand $R_{p-p} = 10^4 - 10^5$ Ohm



| Vare nr. | Mål | Højde | Volumen |
|------------|--------------|--------|----------|
| ① 5180.850 | ø 300 mm | 320 mm | 14 Liter |
| ② 5180.854 | ø 395 mm | 420 mm | 35 Liter |
| ③ 5180.860 | 280 x 355 mm | 590 mm | 60 Liter |



PERMASTAT® AFFALDSPOSER ♦

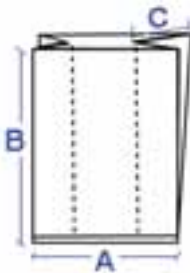

- Statisk dissipativ polyethylen
- Kan recycles
- ESD - logo
- Recycling-symbol
- Farve: pink

Typisk overflademodstand $R_s = 10^{10} - 10^{11}$ Ohm



| Vare nr. | Mål (A + C x B) | Volumen | Antal |
|------------|---------------------------|-----------------|--|
| 3110.850 | 300+200 x 600 x 0,020 mm | 30 liter | 500 poser m/sidefold/rulle til papirkurv |
| 3110.850.2 | 380+320 x 1100 x 0,060 mm | 120 liter | 100 poser m/sidefold/rulle til papirkurv |
| 3110.852.1 | 750+550 x 1800 x 0,080 mm | 240 - 300 liter | 75 poser m/sidefold/rulle til affaldscontainer |
| 3110.853 | 750+750 x 1800 x 0,080 mm | 600 - 700 liter | 75 poser m/sidefold/rulle til affaldsvogn |
| 3110.850.1 | 700 x 1100 x 0,060 mm | 120 liter | 100 poser /rulle til papirkurv |

AFFALDSVOGN



- Robust galvaniseret metalstel med bundplade
- Ergonomisk rigtigt „skrå-indkast“ 650 x 650 mm
- 4 poseklemmer med kæde
- Til Permatat affaldsposer ca. 600-700 liter, vare nr: 3110.853
- 4 ledende drejelige gummihjul
- 2 af hjulene er med bremses
- ESD - logo
- Leveres usamlet

Typisk modstand til jordingspunkt $R_{gp} = 10^4 - 10^6$ Ohm



Vare nr. Mål:

5180.M600 835x700x1070/1410mm



KOSTE

- Statisk dissipative koste, 35 mm børster
- Aluminiumskaft: 1480 mm
- Børstebredde: 400 mm / 500 mm
- ESD-logo

| Vare nr. | Mål |
|----------|--------|
| 6101.400 | 400 mm |
| 6101.500 | 500 mm |

KOST OG FEJEBAKKE SÆT

- Statisk dissipative 45 mm børster
- Børstelængde: 190 mm
- Børstebredde: 30 mm
- Aluminiumskaft, 760 mm lang
- Fejebakke af ledende kunststof, 260 mm bred, 870 mm høj
- ESD-logo

Vare nr.
6101.K



HÅNDKOST



Vare nr.
6101.160

- Af volumenledende kunststof
- Velegnet til fejning af bordmætter
- Børstebredde: 160 mm
- ESD – logo

FEJEBAKKE

- Af volumenledende kunststof
- 275 mm bred
- 200 mm dyb
- ESD- logo



Vare nr.
6101.S.275

AFTØRRINGSKLUDE

- Statisk dissipative ESD-aftørringsklude – velegnede til alle rengøringsopgaver indenfor elektronik og optik
- 100 % syntetisk, strikket polyester
- Ingen metal- eller karbonfibre
- Kan anvendes med almindelige rengørings- og opløsningsmidler
- Størrelse: 230 x 230 mm
- Farve: Pink
- Ikke vaskbar

Typisk overflademodstand $R_s = 10^8 - 10^9$ Ohm



| Vare nr. | Antal |
|----------|---------|
| 6200.20 | 50 stk. |



ESD-GULV-POLISH



- Dissipativ gulvoks
 - Velegnet til isolerende gulvmaterialer som PVC, linoleum og parket
 - Silkeglans overflade
 - Effektiv og økonomisk i brug
 - Enkel og hurtig påføring
 - Regelmæssig efterbehandling nødvendig
 - Forbrug: ca. 1 Liter / 40 m²
- Typisk punkt-til-punkt modstand $R_{p-p} = 10^7 - 10^9$ Ohm

IEC
EN

| Vare nr. | Mængde |
|------------|--------------|
| 2900.581.1 | 5 liter dunk |

GULV-STRIPPER

- Grundrengøringsmiddel til ESD-gulve
- Fjerner sikkert og effektivt ESD-gulvoks
- Anvendes inden gulvet påføres ny gulvoks
- Forbrug ca. 1 Liter / 10 m²

| Vare nr. | Mængde |
|----------|--------------|
| 2900.580 | 5 liter dunk |



ESD-GULV-RENGØRING



- Specielt rengøringsmiddel til ESD-gulve
- Ingen negativ indflydelse på modstandsværdier
- Fjerner normalt snavs uden problemer

IEC
EN

| Vare nr. | Mængde |
|------------|--------------|
| 2900.560.1 | 5 liter dunk |

ESD-RENGØRING

- Specielt rengøringsmiddel til ledende og dissipative overflader
- Ingen negativ indflydelse på modstandsværdier
- Fjerner normalt snavs, flux, fedt m.m. uden problemer
- Sprayflaske giver bekvem anvendelse

IEC
EN



| Vare nr. | Mængde |
|------------|---------------------|
| 2900.570 | 1 liter sprayflaske |
| 2900.571.1 | 5 liter dunk |



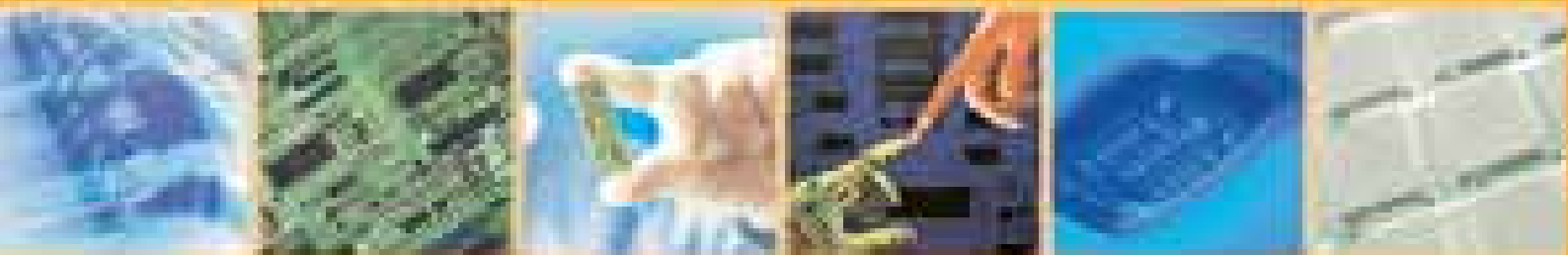

ZENITECH

Kokholm 3B

DK-6000 Kolding

Tlf. 6617 0618 - Fax 6617 0625

E-Mail: Info@zenitech.dk - www.zenitech.dk