

1 Introduktion

RADIOMOTTAGARE RRA100-2XPL



Radiomottagare RRA100-2XPL är en mycket användarvänlig och säker mottagare med integrerad kryptering typ Keeloq Rolling code. Ett inbyggt system ser till att mottagare och sändare alltid är synkroniserade med varandra. Den kod som tas emot från sändaren ändras vid varje knapptryckning vilket förhindrar obehörigt utnyttjande.

Mottagaren har två potentialfria reläutgångar, en NO och en NO/NC. Man kan ansluta mottagaren till alla typer av reläfunktioner, tex larm, grindar, portar, jalousidörrar, rullgaller, belysning med mera. Reläerna klarar en belastning på 24W eller 24VA.

Alla steg i programmeringen visas på en upplyst LCD display. Informationen som finns i radiomottagaren kan sparas/hämtas från/till ett externt minneskort.

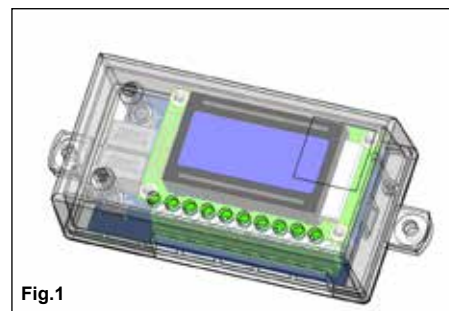
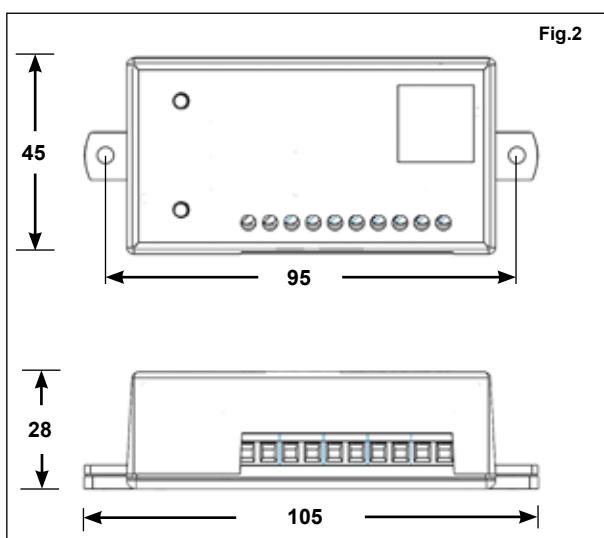

Fig.1

2 Teknisk specifikation



Mottagningstyp:	Superheterodyn
Modulation:	AM/ASK
Frekvensband	433.92 Mhz
Ingångskänslighet (för god signal):	-115 dBm
Ingångsimpedans:	50 Ohm
Spänningsmatning:	12 eller 24V AC/DC
Strömförbrukning (@12V DC):	från 25 mA till 90 mA (max)
Antal relä:	2 (1 NO och 1 NO/NC)
Max belastning på utgående relä:	24VA, max 60V
Max antal sändare:	100 sändare
Säkerhetsprotokoll:	Keeloq® rolling code
Antal kombinationer	2exp64 (18,5 triljoner)
Arbetstemperatur:	-20 till + 70 °C
Dimensioner (Fig. 2):	105 x 45 x 28 mm
Vikt:	65 gr
Reläernas funktion:	Puls (monostabil), stegvis (bistabil, ON/OFF), tidsinställning
Tidsinställning:	från 1 sek. till 24tim:59 min

3 Kopplingsschema

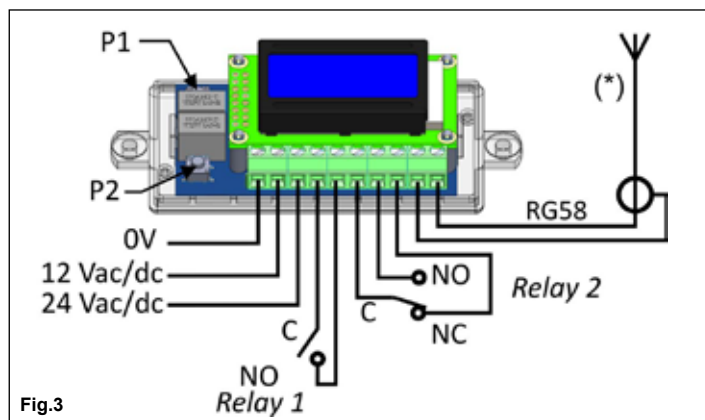

Fig.3

I/O Connections			
Kontakt	Förklaring	Kontakt	Förklaring
1	0V	6	Relä 2-C
2	12 V AC/DC	7	Relä 2-NO
3	24 V AC/DC	8	Relä 2-NC
4	Relä 1-C	9	Antenn GND
5	Relä 1-NO	10	Antenn

(*) OBSERVERA: Det rekommenderas att använda en skärmad antenn, typ EREONE SEA433 för att få maximal mottagningsförhållanden.

4 Användbara sändare

Samtliga sändare i RTA-serien samt ER-serien från CDVI/Erone

5 Varningar



Radiomottagarens placering är väldigt viktig för att uppnå full funktion. Placera mottagaren långt ifrån störande källor såsom magnetiska fält eller annan radiostrålning. Installationen och positioneringen av antennen är också viktig, vi rekommenderar att ni gör tester på plats. Avståndet mellan två mottagare bör vara mer än 1,5 meter för att minimera störningar.

Produktens konstruktion följer EU:s direktiv 2006/95/CE, 2004/108/CE, 99/05/CE samt standard EN 60335-1.

6 Programmering

P1 : Påbörja programmering (4 sek.)
eller bekräfta val i menyn



P2 : Navigera i menyn

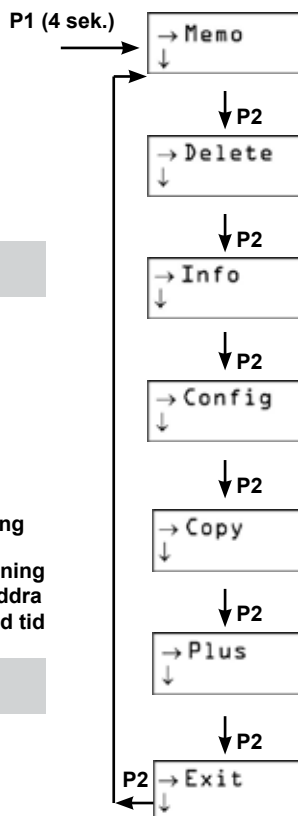

Memo: Lägg till sändare

Delete TX : Ta bort sändare
Delete Button : Ta bort en knapp på en sändare
Delete by List : Ta bort en sändare från listan
Delete All TX : Ta bort alla sändare
Delete setting : Fabriksåterställning av mottagaren

Info relays : Visar status på reläerna
Info N. Users : Visar antalet inlagda sändare
Info List : Lista med sändare och funktion
Info Version : Version av mjukvara

Config relay 1 :
- Ställ in funktion på relä 1 (puls, stegvis, tid)
- Ställ in tidsstyrning på relä 1
Config relay 2 :
- Ställ in funktion på relä 2 (puls, stegvis, tid)
- Ställ in tidsstyrning på relä 2

Copy To : Kopiera inställningar TILL externt minne
Copy from : Kopiera inställningar FRÅN externt minne

Plus ON : Tillåt trådlös lagring av nya sändare
Plus Limited : Tillåt trådlös lagring endast via den första inlagda sändaren.
Plus OFF : Trådlös lagring avstängd

7 Display meny

Knapp aktiverad → A 07229 ← Sändarens serienummer
R1 R2 ← Relä aktiverat

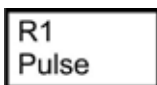

Relä 1 : Puls

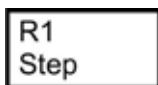

Relä 1 : Stegvis

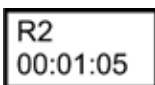

Relä 2 : Tidsinställning

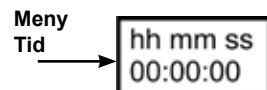

Fabriksinställningen för tidsinställning är 1 sekund. Använd P1 för att bläddra i menyn och P2 för att bekräfta vald tid

8 Lagra sändare

Nya sändare kan läggas till på två sätt:

- 1) Använd P1 och P2 knapparna i undermenyn MEMO
- 2) Trådlös lagring genom att använda redan inlagda sändare (funktionen PLUS aktiverad)

9 Trådlös lagring av nya sändare (PLUS funktionen aktiverad)

Lagra sändare på relä 1

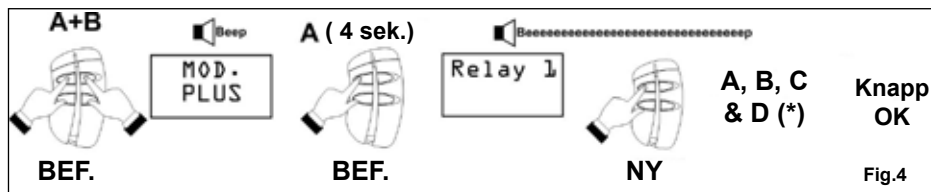

(*) : Tryck på knappen på den sändaren som skall lagras INNAN pipet slutar

NOTERING : Om alternativet «PLUS LIMITED» är valt kan endast den först inlagda sändaren aktivera funktionen trådlös lagring.

Om alternativet PLUS är OFF är trådlös lagring avaktiverad för alla sändare.

Om alternativet PLUS är ON kan alla befintliga sändare aktivera funktionen trådlös lagring av nya sändare.

Lagra sändare på relä 2

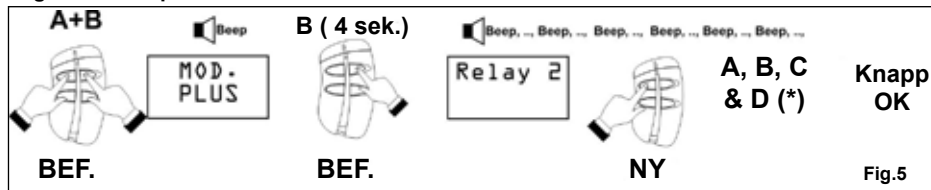

Funktionen PLUS är aktiv bara om minst en sändare är lagrad i mottagaren. När minnet är tomt läggs den första sändaren in via undermenyn MEMO i displayen.

10 Kopiera / återställa

Fig.6

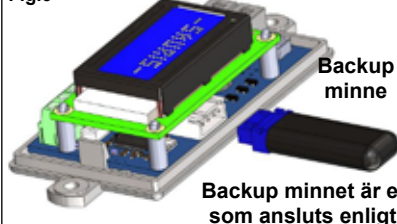

Backup minnet är ett tillval som ansluts enligt bilden

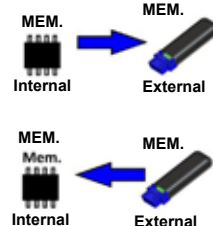
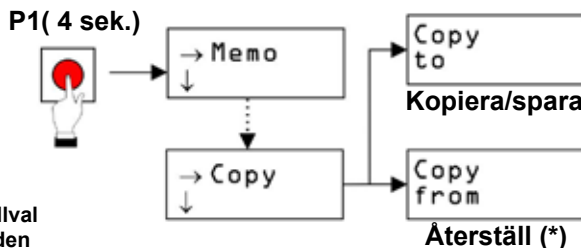

(*) Varning: Detta val kommer att skriva över alla andra inställningar i mottagaren

GARANTI

Garantin för denna produkt löper under 60 månader från tillverkningsdatum. Om produkten under denna period inte fungerar på avsett sätt på grund av någon defekt komponent, kommer produkten att repareras eller bytas ut, allt efter tillverkarens beslut. Garantin gäller inte för apparatens plasthölje. Varje garantiätgärd utförs vid tillverkarens säte.

